

**USM**  
Möbelbausysteme

MAKE IT YOUR  
**WORK  
SPACE**



## COLLABORATION

- 4 Teamarbeit
- 8 Desk sharing
- 12 Meeting

## SOCIAL

- 18 Willkommen
- 22 Zusammenkommen
- 26 Lounge
- 30 Cafeteria
- 34 Entspannen

## FOCUS

- 40 Kreativzonen
- 44 Arbeitsboxen
- 48 Gruppenarbeitsplätze
- 52 Einzelarbeitsplätze
- 60 Chefarbeitsplätze
- 64 Ergonomische Büros

## THE USM WORLD

- 68 Mehrwerte
- 70 Produktdetails
- 80 Oberflächen & Farben

Arbeiten ist nicht mehr das, was es einmal war. In den letzten Jahren gab es große Veränderungen, die auch im Arbeitsumfeld sichtbar werden. Neue Formen der Lebensführung und Zusammenarbeit haben die Raumgestaltung und Einrichtung von Büros besonders stark beeinflusst.

Der traditionelle Einzelarbeitsplatz ist heute nur einer von vielen. Die Bürowelt ist offen: Adaptierbare Strukturen werden zunehmend zur Notwendigkeit, weil sie die heutigen Anforderungen an steter Kommunikation, Wohlbefinden am Arbeitsplatz und Flexibilität im Hinblick auf Denken, Handeln und Zusammenwirken erfüllen müssen.

USM ist für diese Zeiten wie geschaffen. Modularität, Flexibilität und Qualität verbindet man seit jeher mit USM. Unser breites Spektrum an Systembauteilen und anpassungsfähigen Büromöbeln hilft Ihnen bei der Gestaltung einer Arbeitsumgebung, die exakt den persönlichen Ansprüchen Ihrer Mitarbeitenden und den Gesamtanforderungen Ihrer Firma entspricht – wo Sie, Ihre Angestellten und Ihre Teams sich wohlfühlen und ihr kreatives Potenzial voll ausschöpfen können.

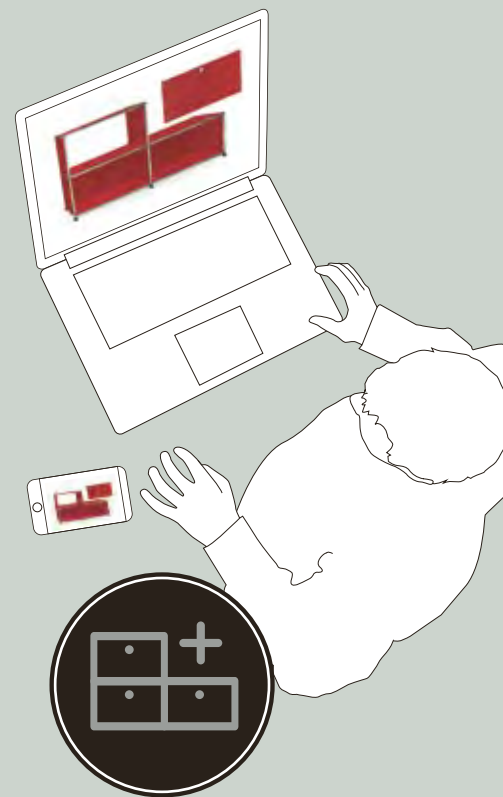

Konfigurieren Sie  
Ihr individuelles  
USM Möbelstück online!  
[www.usm.com](http://www.usm.com)

# COLLA- BORATIO

«Heute ist Zusammenarbeit, sowohl von Angesicht zu Angesicht als auch virtuell, notwendiger als jemals zuvor. Zusammenarbeit ist entscheidend für Innovation, Effizienz und Qualität.»

Anika Ellison Savage, Workplace strategy: What it is and why you should care  
(Arbeitsplatz-Strategie: Was es ist und warum es so wichtig ist), in: Journal of Corporate Real Estate, Vol. 7



Der gemeinsame Arbeitsbereich ist offen, vielseitig und kann an den situationsbedingten Bedarf angepasst werden – und das muss auch für Büromöbel von heute gelten. Bei USM denken und arbeiten wir in solch einem flexiblen Umfeld und schaffen Lösungen, die Ihnen die ganze Bandbreite zum Aufbau Ihrer individuellen Bürowelt bieten.



A man wearing a green jacket and a cap is seated at a long, bright yellow table in a modern office or studio. He is focused on his work, with a laptop and various items on the table. The room features large glass windows that look out onto a city street. The interior is lit by several large, spherical pendant lights hanging from the ceiling. In the background, there is a kitchen area with a blue counter and a refrigerator. A bicycle is mounted on the wall to the left. The floor is a dark, polished concrete. The overall atmosphere is one of a creative and collaborative workspace.

# TEAMARBEIT







### PLUG AND PLAY

Über Klappen in jedem Tisch können Sie Ihre Laptops, Smartphones und andere Geräte mühelos an das Strom- und Kommunikationsnetz anschließen – einfach einstecken und loslegen.

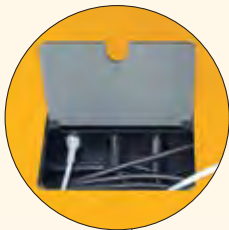

### TEAMGEIST

- 1.0 Ein großer Tisch für Meetings: Drei Meter lange USM Haller Plus Tische in MDF, pulverbeschichtet, goldgelb, schaffen einen ebenso farbenfrohen wie inspirierenden, gemeinschaftlichen Arbeitsplatz im modernen Büro – mit Adaptionen für verschiedene, wichtige Accessoires wie Lampen, USB-Adapter oder Bildschirmbügel.





## SUPERSCHREIBTISCH

- 2.0 Arbeitsmethoden unterscheiden sich, Teams ändern sich in Größe und Zusammensetzung. Ihre Bürogestaltung passt sich Ihrem individuellen Bedarf und immer neuen Projekten an. USM Haller Tische gibt es in Eiche furniert, geölt, braun und in verschiedenen anderen Farben, Größen, Formen und Materialien. In Kombination mit unseren Rollcontainern ergibt sich ein Maximum an Platz und Vielseitigkeit.



## RAUM TEILEN, MENSCHEN VERBINDEN

- 3.0 USM Haller kombiniert verschiedene Funktionen in einem Möbelstück: Es bietet Stauraum, teilt Räume und dient als perfekte Theke für spontane Teambesprechungen – Inspiration und Vielfalt ohne Grenzen. All dies im angenehmen Enzianblau: ein willkommener Farbakzent an Ihrem Arbeitsplatz.

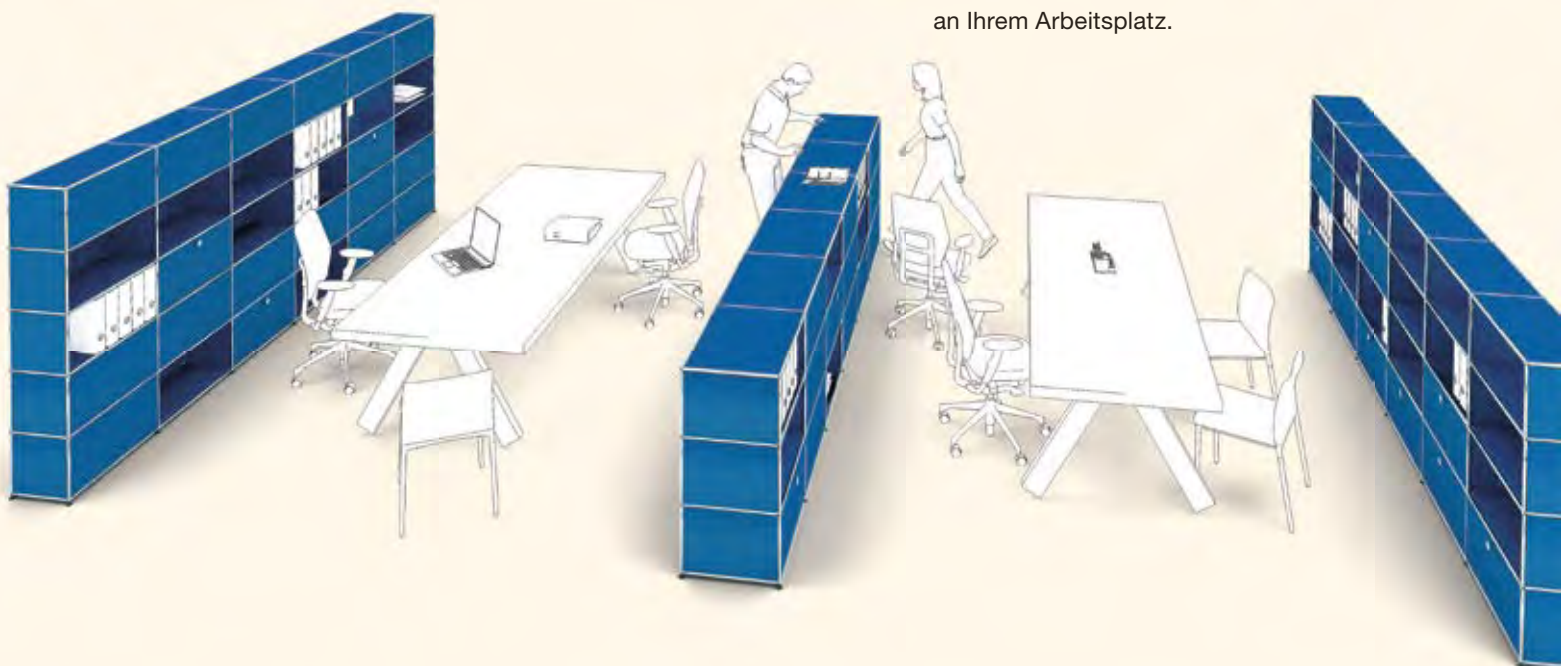





# DESK SHARING







## BEWEGLICHKEIT, ZUSAMMENARBEIT

4.0 Fünf intuitiv höhenverstellbare USM Kitos M Plus Tische in Kunstharz, mittelgrau, hell, werden zu einer beweglichen Arbeitsstätte zusammengefügt – und erlauben den schnellen Wechsel von einem Schreibtisch zum nächsten, um miteinander an einem gemeinsamen Projekt zu arbeiten.

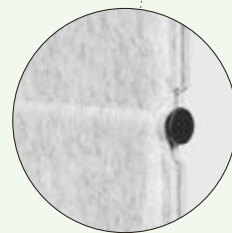

## GERÄUSCHDÄMMUNG UND PRIVATSPHÄRE

Sorgen Sie für ein individuelles und geräuscharmes Ambiente am gemeinsamen Arbeitsplatz: USM Privacy Panels bieten modulare Lösungen und können je nach Bedarf schnell aufgestellt und wieder abgebaut werden.



## DER VERSTELLBARE BILDSCHIRMBÜGEL

Mit je zwei verstellbaren Rasterungen nach vorne und hinten. So können Sie den Sichtabstand individuell anpassen.

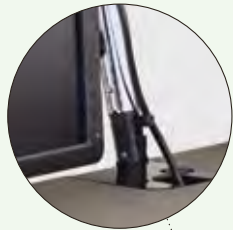

## HOT DESKING

5.0 Der gemeinsame Arbeitsplatz von heute: Sechs USM Kitos M Plus Tische – individuell höhenverstellbar in jeder Größe – in Kunstharz, warmgrau, dunkel, ergeben sechs Arbeitsplätze. Mehrere Mitarbeiter benutzen einen Einzelarbeitsplatz zu unterschiedlichen Zeiten – und alle haben ihren eigenen reinorangen Caddy für persönliches Arbeitsmaterial.

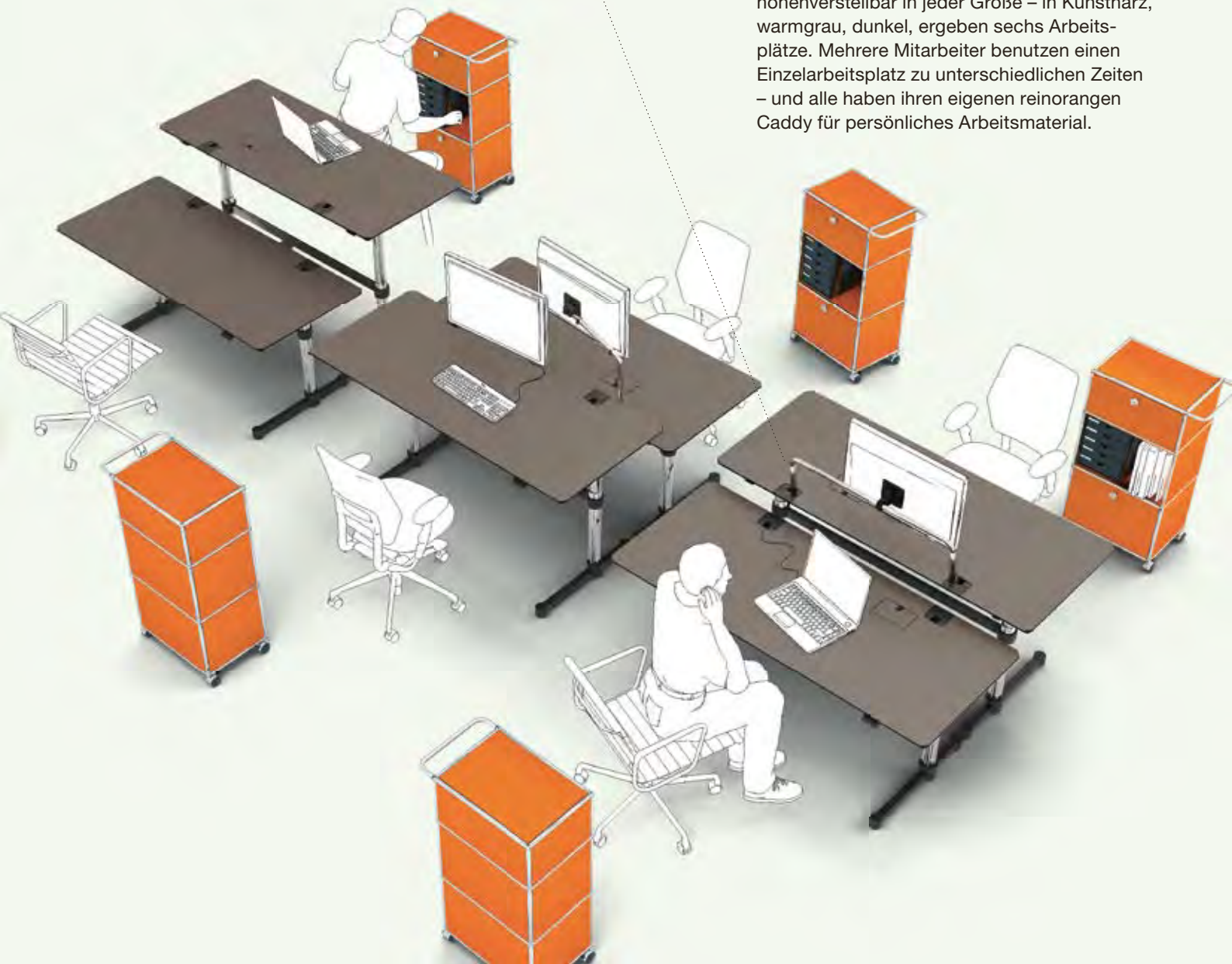







# MEETING





## KLASSISCHE SITZUNG

6.0 Meetings auf höchstem Stilniveau: Der drei Meter lange USM Haller Tisch in Eiche furniert, geölt, weiß, macht eine gute Figur in schlichter Umgebung – elegant, zeitlos, repräsentativ.

## GERÄUSCHDÄMMUNG

Verkleidungselemente aus perforiertem Metall, innen mit Vlies bespannt: Akustische USM Haller Elemente sorgen für eine starke Dämmung von Hintergrundgeräuschen und verbessern dadurch die allgemeine Arbeitsplatzatmosphäre.

## AUSGEKLÜGELTE ABLAGE

7.0 Jede Menge Stauraum: Das klassische USM Haller Sideboard in Mattsilber ist äußerst nützlich und verleiht jeder Besprechungsumgebung die nötige Finesse.

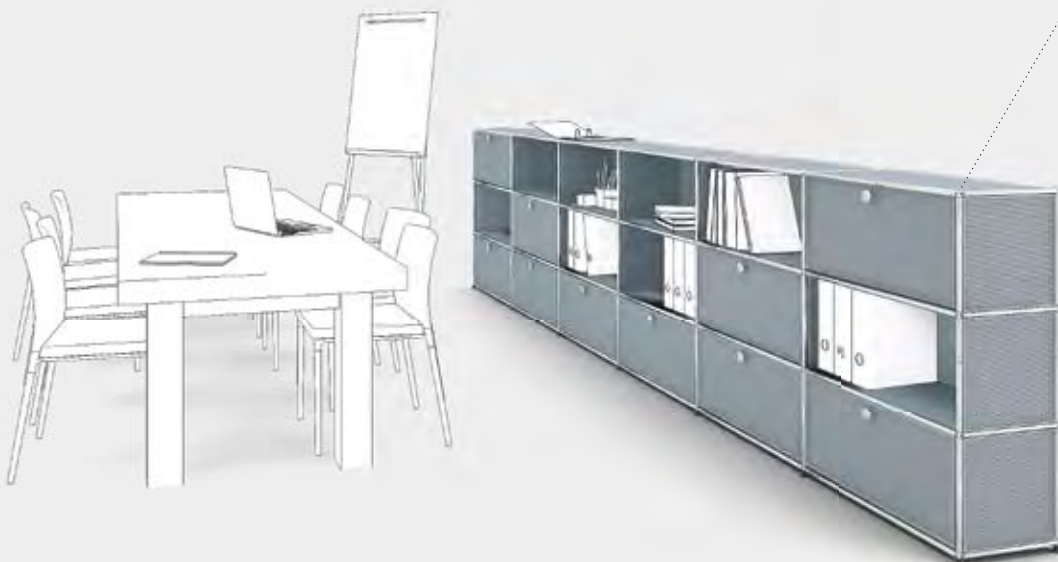



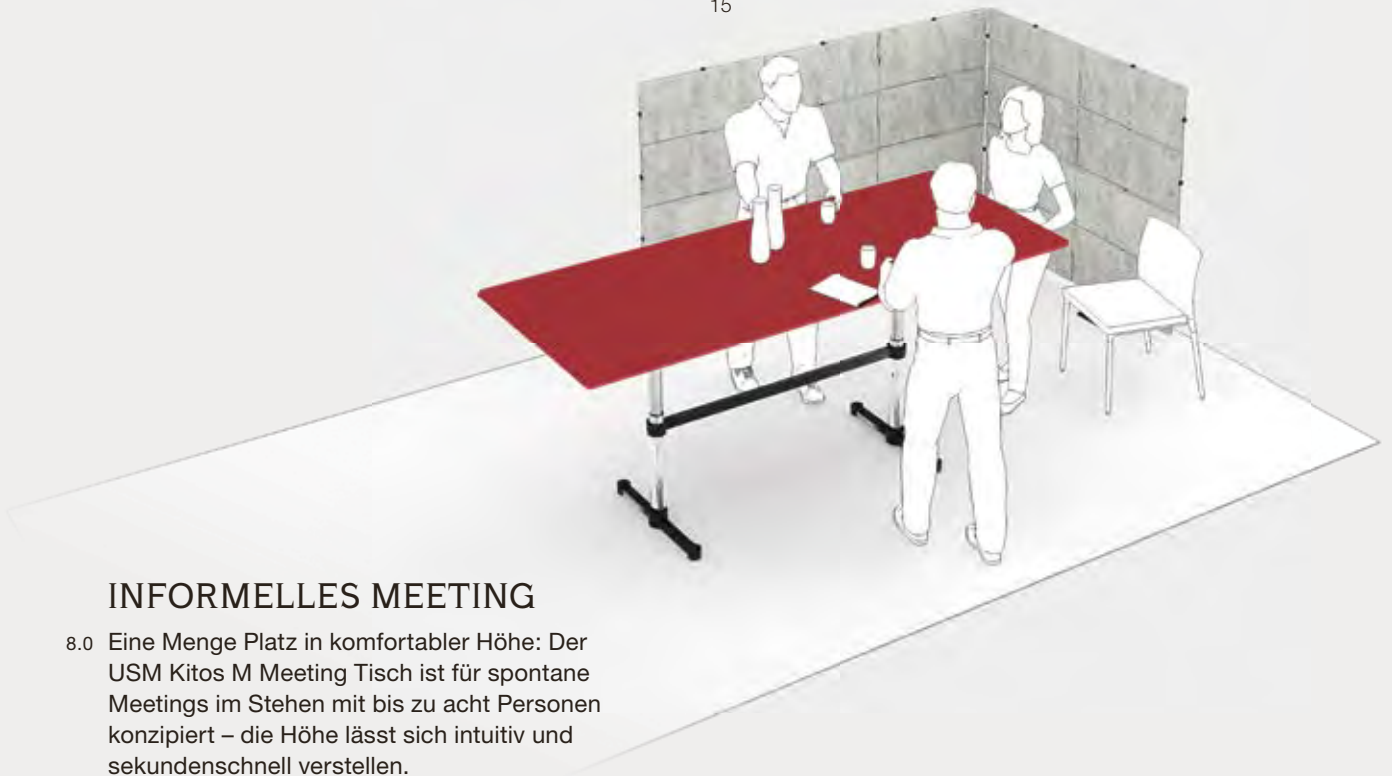

## INFORMELLES MEETING

- 8.0 Eine Menge Platz in komfortabler Höhe: Der USM Kitos M Meeting Tisch ist für spontane Meetings im Stehen mit bis zu acht Personen konzipiert – die Höhe lässt sich intuitiv und sekundenschnell verstellen.



## KONFERENZRAUM

- 9.0 Schaffen Sie Ihr vielseitiges und flexibles Konferenzzimmer: Alle Elemente lassen sich schnell auf die jeweilige Situation abstimmen. Sechs USM Haller Rechtecktische in Linoleum Mauve, ein USM Haller Servierwagen und ein Sideboard, beide graphitschwarz, ergeben die ideale Ausstattung für erfolgreiche Präsentationen und bieten allen Anwesenden klare Sicht und genügend Platz für technische Geräte.





# SOCIAL

«Ein sinnerfülltes Leben bedeutet, dass man sich mit anderen Menschen verbunden fühlt. Menschliches Miteinander bei der Arbeit ist eine Stütze, und das Gefühl, den Mitmenschen nützlich zu sein, ist ein wirksamer Weg, um positive Gefühle zu erzeugen.»

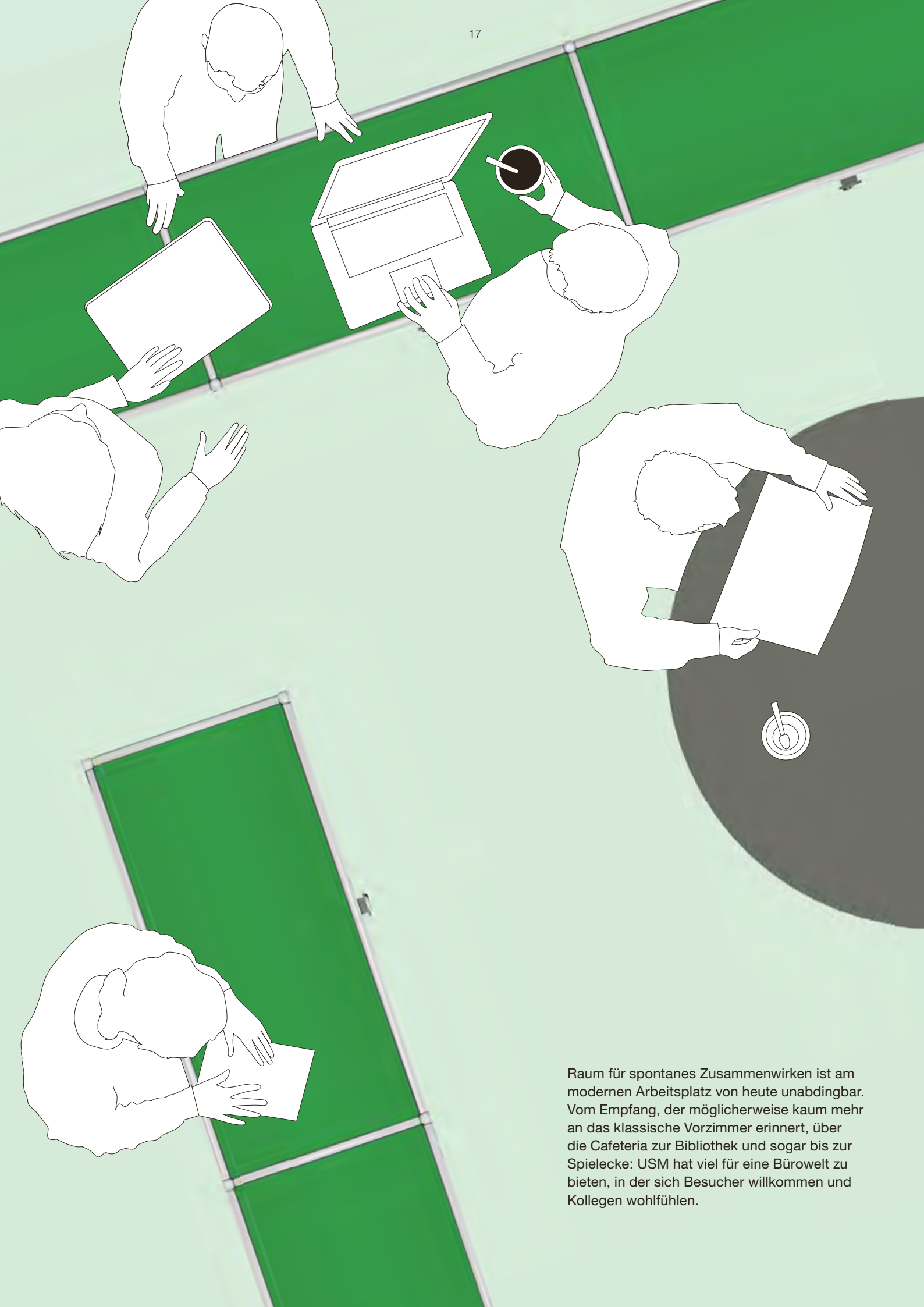

Raum für spontanes Zusammenwirken ist am modernen Arbeitsplatz von heute unabdingbar. Vom Empfang, der möglicherweise kaum mehr an das klassische Vorzimmer erinnert, über die Cafeteria zur Bibliothek und sogar bis zur Spielecke: USM hat viel für eine Bürowelt zu bieten, in der sich Besucher willkommen und Kollegen wohlfühlen.

# WILLKOMMEN









## DER ERSTE EINDRUCK ZÄHLT

- 10.0 Mit ihrer schlichten und klassischen Front heißt die USM Haller Empfangstheke in Reinweiß mit Schrägtablaren – zur Auslage von Prospekten und Zeitschriften – Besucher und Geschäftspartner auf freundliche und elegante Weise willkommen. Und sie bietet eine Menge gut versteckten Stauraum. Der MDF pulverbeschichtete USM Haller Tisch in Reinweiß ist eine ebenso perfekte wie praktische Lösung.



## EIN HERZLICHES WILLKOMMEN

- 11.0 Das freistehende USM Haller Highboard in Reinorange verleiht jedem Büro eine freundliche Note. Als multifunktionales Möbelstück kann es als Empfangstheke, als Info-Point oder Dockingstation eingesetzt und genau dort aufgestellt werden, wo es gerade passt.



## BITTE NEHMEN SIE PLATZ

- 12.0 Die USM Haller Empfangstheke signalisiert dem Besucher einfach und verständlich, an wen er sich wenden kann und wo er empfangen wird. Die Theke kann mit einer Sitzgelegenheit für den Gast ausgerüstet werden. Praktisch, wenn diese Anlaufstelle auch zur Besprechung oder Erledigung von Formalitäten dient.



## FARBINSELN

Die USM Privacy Panels gibt es in einer großen Auswahl verschiedener Farben. Passen Sie die Aufbaublenden Ihrem Bedarf und Geschmack an, denn sie lassen sich mühelos auf- und wieder abbauen.



## WARTERAUM MIT STIL

- 13.0 Mit den USM Privacy Panels schaffen Sie im Handumdrehen einen privaten Rückzugsort in einem offenen Empfangsbereich. Stellen Sie ein bequemes Sofa und einen USM Beistelltisch in Reinorange dazu, und Sie haben Ihren idealen Warte- und Komfortbereich oder Rückzugsort.

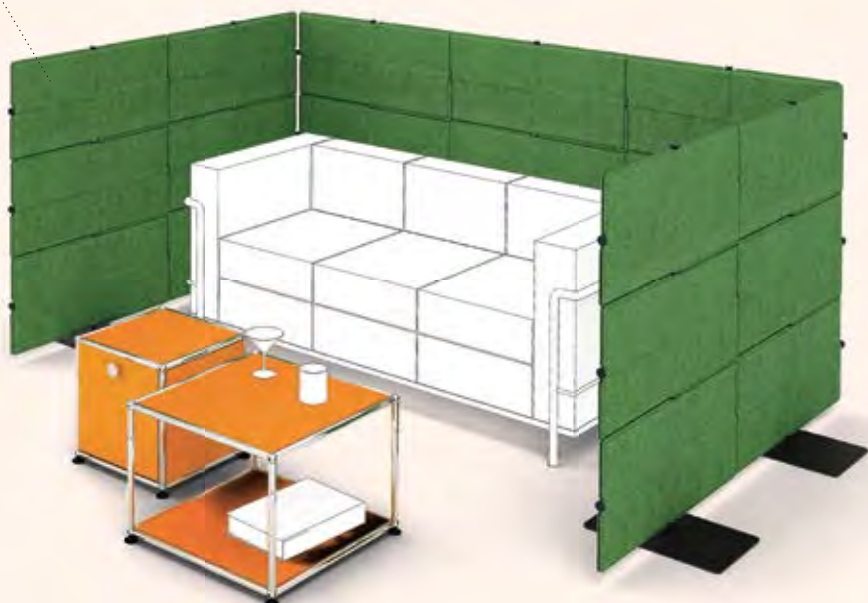

# ZUSAMMEN- KOMMEN







### STAU-RAUM MIT MEHRWERT

Metal-Ausziehtüren:  
Leicht zu öffnen, bieten sie  
eine Menge Stauraum.

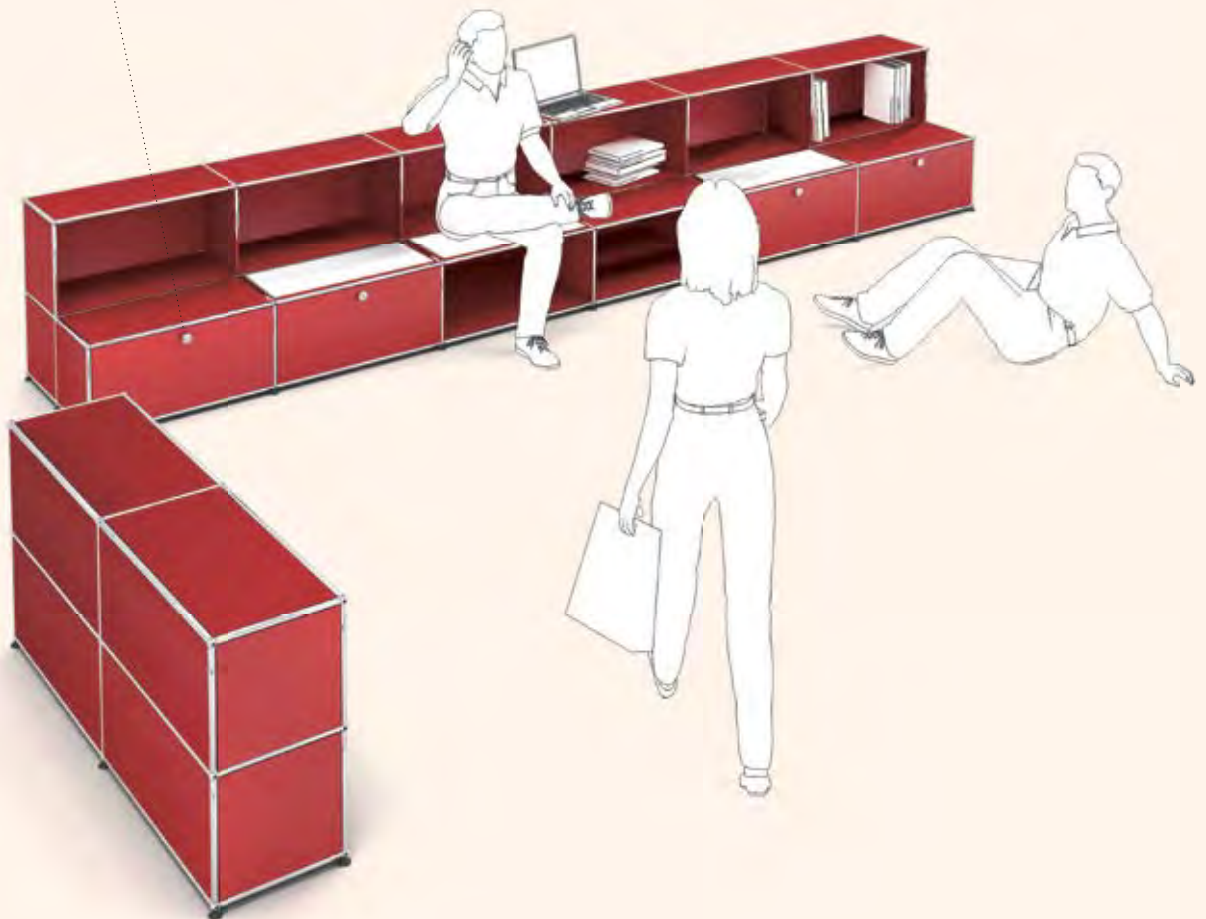

## BÜRO-FORUM

- 14.0 Selbstverständlich bietet die USM Haller Bank in Rubinrot sehr viel Stauraum. Aber das ist noch längst nicht alles: Erstellen Sie Ihr eigenes Forum, das Herzstück Ihrer Bürowelt. Hier legen Sie Ihre Pausen ein oder halten zwanglose Besprechungen – und alles, was Ihr Team braucht, kann griffbereit verstaut werden.



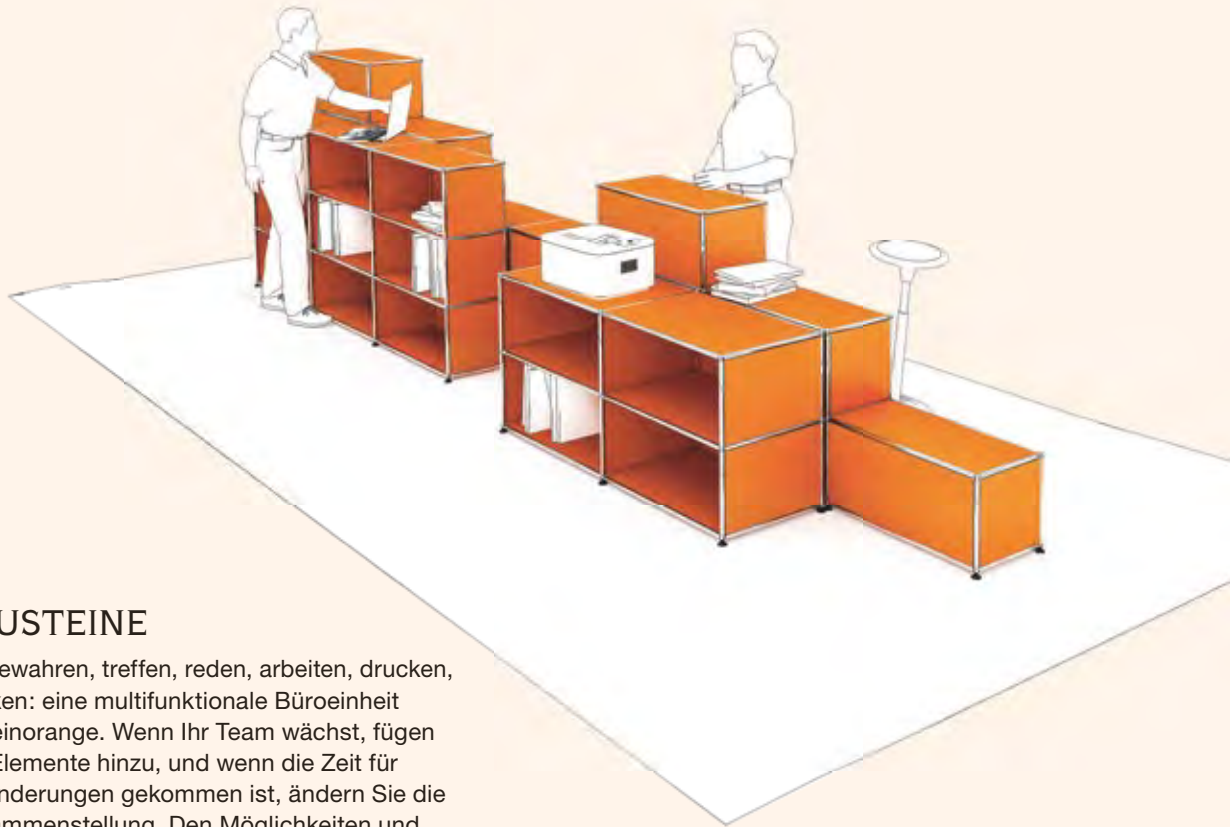

## BAUSTEINE

- 15.0 Aufbewahren, treffen, reden, arbeiten, drucken, denken: eine multifunktionale Büroeinheit in Reinorange. Wenn Ihr Team wächst, fügen Sie Elemente hinzu, und wenn die Zeit für Veränderungen gekommen ist, ändern Sie die Zusammenstellung. Den Möglichkeiten und Ihrer Fantasie sind keine Grenzen gesetzt.



## ZUSAMMENTREFFEN

- 16.0 Es ist alles eine Frage der Anordnung: Wählen Sie die multifunktionalen USM Haller Einheiten in Reinweiß und die USM Privacy Panels in verschiedenen Farben. Kombinieren Sie Funktionen, Farben, Größen sowie Formen und schaffen Sie den Gemeinschaftsbereich, den Sie sich wünschen oder den Sie brauchen.







# LOUNGE



### STAU- RAUM MIT MEHRWERT

Magnetische Bücherstützen aus  
Metall: die perfekte Lösung  
für ein USM Haller Bücherregal.  
Entdecken Sie die gesamte  
Palette cleverer Accessoires  
auf Seite 71.



### PLATZ ZUM TEILEN

17.0 Schaffen Sie Ihre eigene stilvolle Insel: Wählen Sie ein USM Haller Bücherregal in Beige mit Schrägtablaren für die Auslage von Zeitschriften sowie eine Reihe von USM Haller Beistell-tischen (zum Beispiel in Beige, Braun und Reinweiß). Ihr perfekter Platz zum Entspannen mit Kollegen.





## BÜCHERSTÜTZE FÜR BÜCHERTABLAR:

Eine weitere elegante Lösung für Ihr Bücherregal. Entdecken Sie die gesamte Palette cleverer Accessoires auf Seite 71.



## OFFENE BIBLIOTHEK

- 18.0 Viel mehr als ein gewöhnliches Bücherregal: Das USM Haller Bücherregal in Braun kann von beiden Seiten genutzt werden, dient als halboffener Raumteiler und hat natürlich auch jede Menge Platz für Bücher. Weitere Verwendungsmöglichkeiten bieten zudem das braune Sideboard und der freistehende, höhenverstellbare USM Kitos E Rundtisch in Eiche furniert, geölt, natur.

## PRIVATE BEREICHE

- 19.0 Bringen Sie etwas Behaglichkeit in Ihre Bürowelt. Sorgen Sie dafür, dass Sie und Ihre Kollegen sich wie zu Hause fühlen. Ein paar USM Privacy Panels bieten Abgeschlossenheit, USM Haller Couchtische mit Unterglaslackierung vermitteln Wohnatmosphäre, während der Stauraum in Reinweiß für ein elegantes Extra sorgt.



# CAFETERIA







## SNACK BAR

20.0 Die grüne USM Haller Einheit ist vorne und hinten offen und somit von beiden Seiten zugänglich. Als Stauraum und Arbeitsfläche zugleich, ist sie die perfekte Lösung für die Teeküche im Büro. Weitere Schubladen, Türen, Zwischentablaré und praktische Accessoires können jederzeit hinzugefügt werden.



## KAFFEPAUSE

21.0 Ein freundlicher Ort, an dem sich Kollegen zu einer kurzen Mittags- oder Kaffeepause treffen: Die USM Haller Theke in Lichtgrau mit Vitrine dient als Auslage für kleine Gerichte, Kuchen oder Desserts und ist die ideale Kaffeebar in jeder Arbeitsumgebung. Machen Sie doch mal eine Pause!





## HÖHENVERSTELLUNG

Ohne Strom, stufenlos  
höhenverstellbar, ob im Sitzen  
oder Stehen.



## MITTAGSTISCH

- 22.0 Genießen Sie Ihr Mittagessen im Büro – in einem farnefrohen, entspannenden Ambiente, im Sitzen oder Stehen. Die freistehenden, höhenverstellbaren USM Kitos E Quadrat- und Rundtische sind aus pulverbeschichtetem MDF und in vielen verschiedenen Farben erhältlich.

# ENTSPANNEN







## MULTITASKING

- 23.0 Eine Multimedia-Bibliothek für das moderne Büro, ein Gemeinschaftsbereich für Pausen oder zwanglose Meetings. Und alles ist vorhanden: Stauraum, Bücher und Zeitschriften, elektronische Unterhaltungs- und Kommunikationsgeräte – alles in einem USM Haller Regal in Lichtgrau und Graphitschwarz, mit einer großen Vielfalt an Auszieh-, Klapp- und Einschubtüren.



## KOMFORT MIT STIL

- 24.0 Machen Sie Pause mit Stil: Mit seinem eleganten Design passt das USM Haller Sideboard in Beige mit Vitrine perfekt zu geschmackvollen Möbelstücken und Accessoires. Genießen Sie Ihre Zeit mit zeitlosem Design!

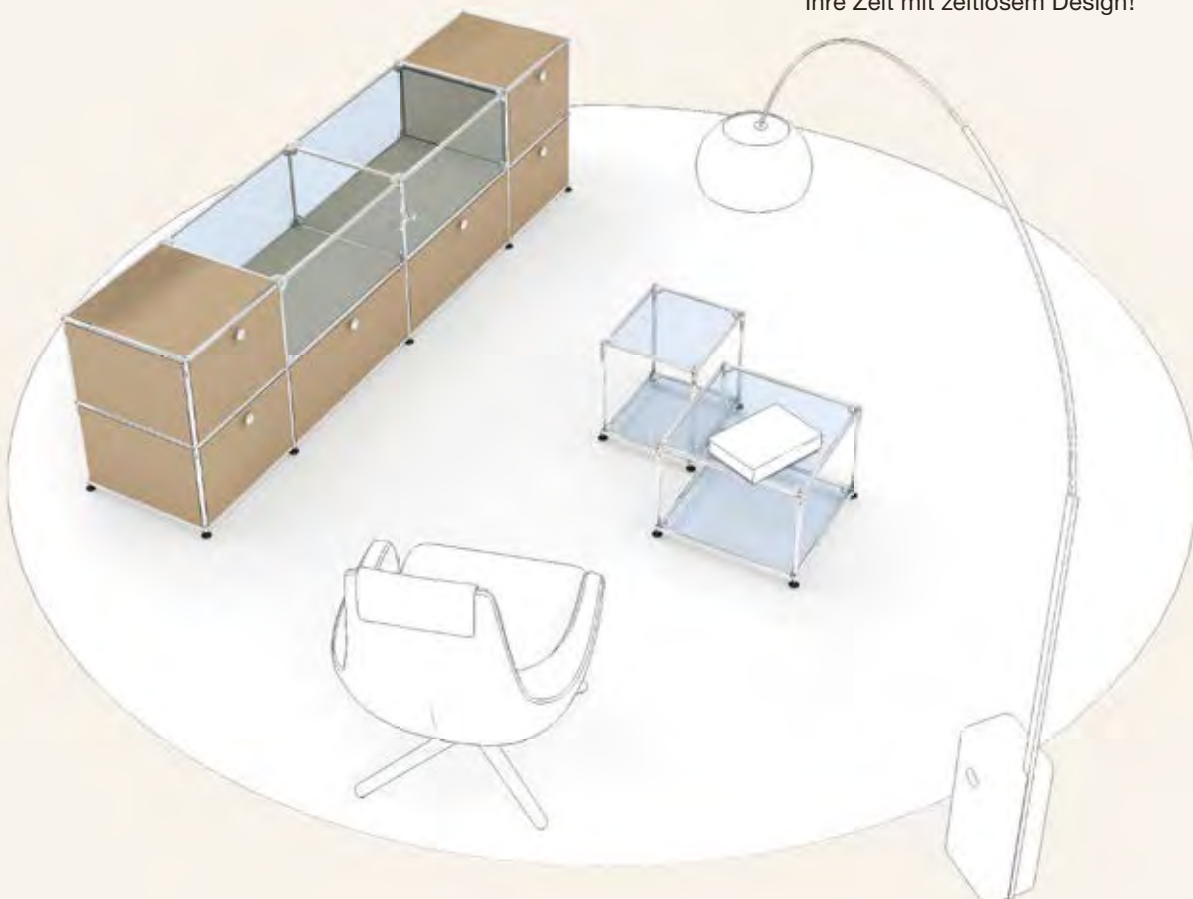



## VIELFALT

Kugeln, Rohre, Bleche –  
spielerisch gestalten Sie  
aus Einzelementen  
Ihre Wunschmöbel.  
Jetzt auch online mit dem  
neuen Konfigurator!  
[www.usm.com](http://www.usm.com)

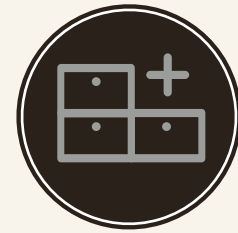

## SPIELARENA

25.0 Sie können es sich leisten, sich ein wenig zurückzulehnen und zu entspannen – auch bei der Arbeit. Der moderne Arbeitsplatz bietet Raum zum Entspannen, Genießen und Spielen. Und ist schnell eingerichtet. Stellen Sie einfach auf spielerische Art und Weise ein paar grüne USM Haller Regale und Beistellmöbel auf. Und schon sieht alles ganz anders aus – und macht Spaß!

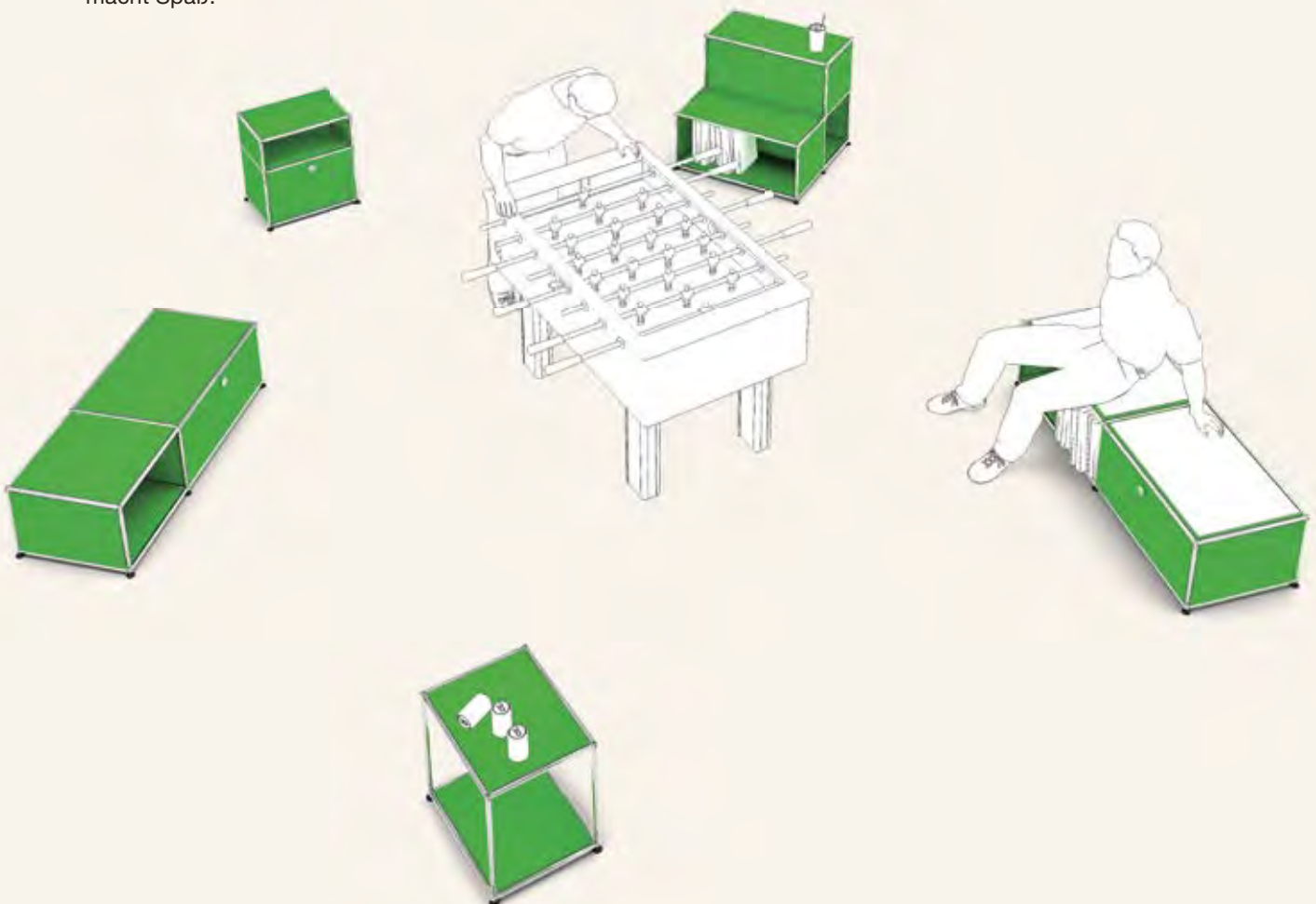



# FOCUS

«Für den schnellen Wechsel von einer Arbeitsweise (gemeinsam) zur nächsten (jeder für sich) braucht man ›Denkräume‹, in denen man sich voll konzentrieren kann. Eine Firma muss die richtige Mischung dieser Arbeitsräume bieten.»





Privatsphäre, Rückzugsorte und Räume für konzentriertes Arbeiten sind in einem modernen, offen gestalteten Büro wichtig. Ob es sich um das herkömmliche Einzelbüro handelt, um eine Struktur mit Einzel- oder Doppel-Arbeitsplätzen oder aber um Fokusräume, die durch Schutzblenden abgetrennt sind – USM bietet eine breite Palette an Möglichkeiten, um im offenen Raum Fokusbereiche zu schaffen.

# KREATIVZONEN







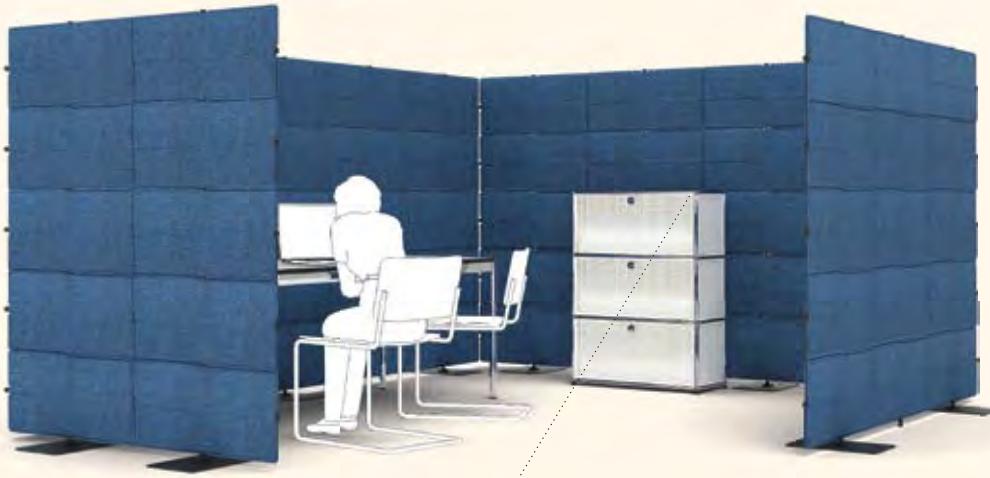

## RAUM ZUM DENKEN

26.0 Ein Rückzugsort im offen gestalteten Büro-  
raum: Blaue USM Privacy Panels schützen Sie  
vor der Außenwelt und schlucken Hintergrund-  
geräusche. Das USM Haller Regal in Reinweiß  
enthält ebenfalls akustische Elemente – beste  
Voraussetzung für konzentriertes Arbeiten und  
kreative Meetings.

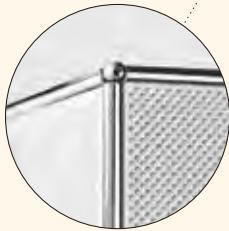

### GERÄUSCHDÄMMUNG

Verkleidungselemente aus  
perforiertem Metall, innen mit  
Vlies bespannt: Akustische  
USM Haller Elemente sorgen  
für eine starke Dämmung  
von Hintergrundgeräuschen  
und verbessern dadurch die  
Arbeitsatmosphäre.

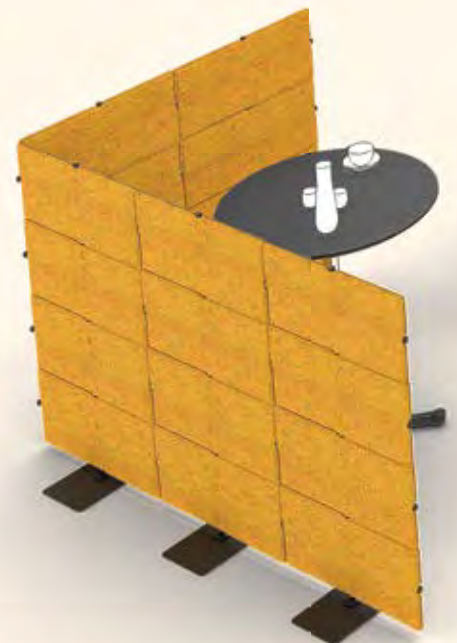



## FREIE STRUKTUR

Durch ein spezielles Detail der geometrischen Form jedes einzelnen USM Privacy Panels verhalten sie sich wie eine durchgehende Oberfläche.

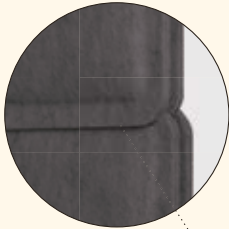

Jede einzelne Box kann in Größe, Höhe, Form und Farbe individuell gestaltet werden, um bestimmte Funktionen und Bedürfnisse zu erfüllen. Technische Zonen und Regale können geschmackvoll in ein Dorf aus Fokus-Arbeitsplätzen, Meetingzonen und Entspannungsbereichen eingebettet werden. Und sie lassen sich immer wieder neu konfigurieren und erweitern!

## KREATIVES DORF

27.0 Die Möglichkeiten zur Einrichtung, Kombination und Verwendung sogenannter Fokusboxen sind endlos. Die USM Privacy Panels bieten dank ihrer Systembauweise die Flexibilität, um Zonen innerhalb eines Raumes zu schaffen, verschiedene Arbeitsweisen auf engem Raum zu ermöglichen und setzen Farbakzente an den richtigen Stellen.





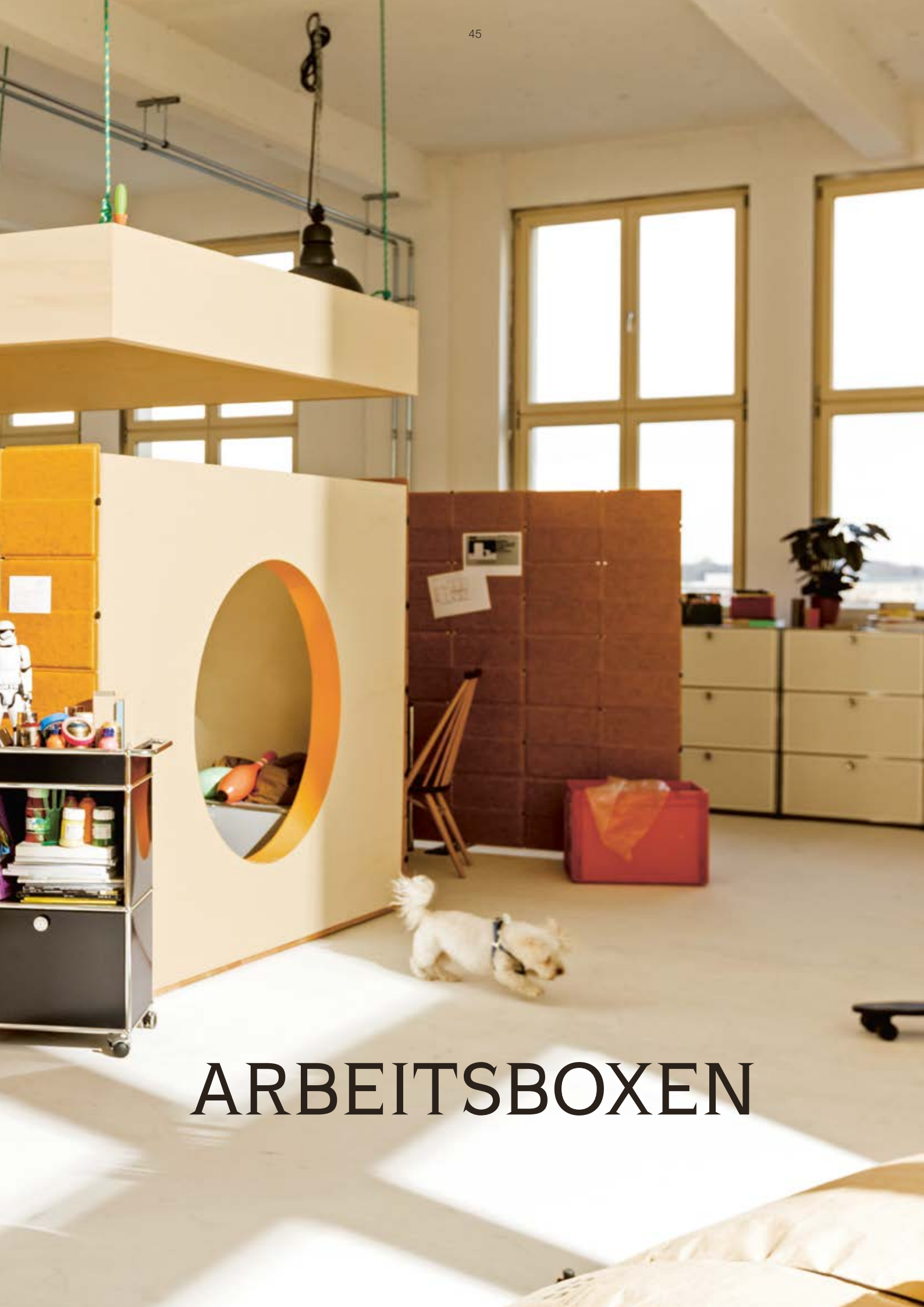

# ARBEITSBOXEN



## RAUM ZUM DENKEN

- 28.0 Schaffen Sie einen Rückzugsort zur Konzentration mit den gelben USM Privacy Panels, richten Sie ihn mit USM Haller Tischen in pastellgrauem Kunstharz ein, stellen Sie einen graphitschwarzen Caddy dazu – und schon haben Sie die perfekte Arbeitsumgebung, einen Rückzugsort, kunstvoll abgetrennt vom Arbeitsplatz des Nachbarn.



## ABGESCHIEDENHEIT

29.0 Die USM Privacy Panels sorgen für kompakte und geschützte Arbeitsbereiche in unterschiedlicher Größe, Form und Farbe – schnell aufzustellen und umzubauen. Wir empfehlen eine Kombination aus USM Haller Advanced und Access Tischen aus Kunstharz in Perlgrau und Rollcontainern in Rubinrot.

## MEHRWERT

Schieben Sie das Tischblatt beim USM Haller Tisch Advanced sowie Access weg und lassen Sie Ihre Kabel und Utensilien für den Netzwirkzugang darunter verschwinden.

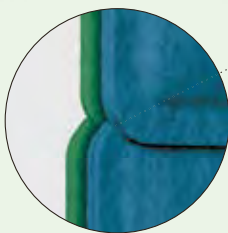

## BICOLOR

Gestalterische Freiheit – die Vorder- und Rückseite der einzelnen USM Privacy Panels lassen sich durch ihre modulare Fertigung zweifarbig gestalten.

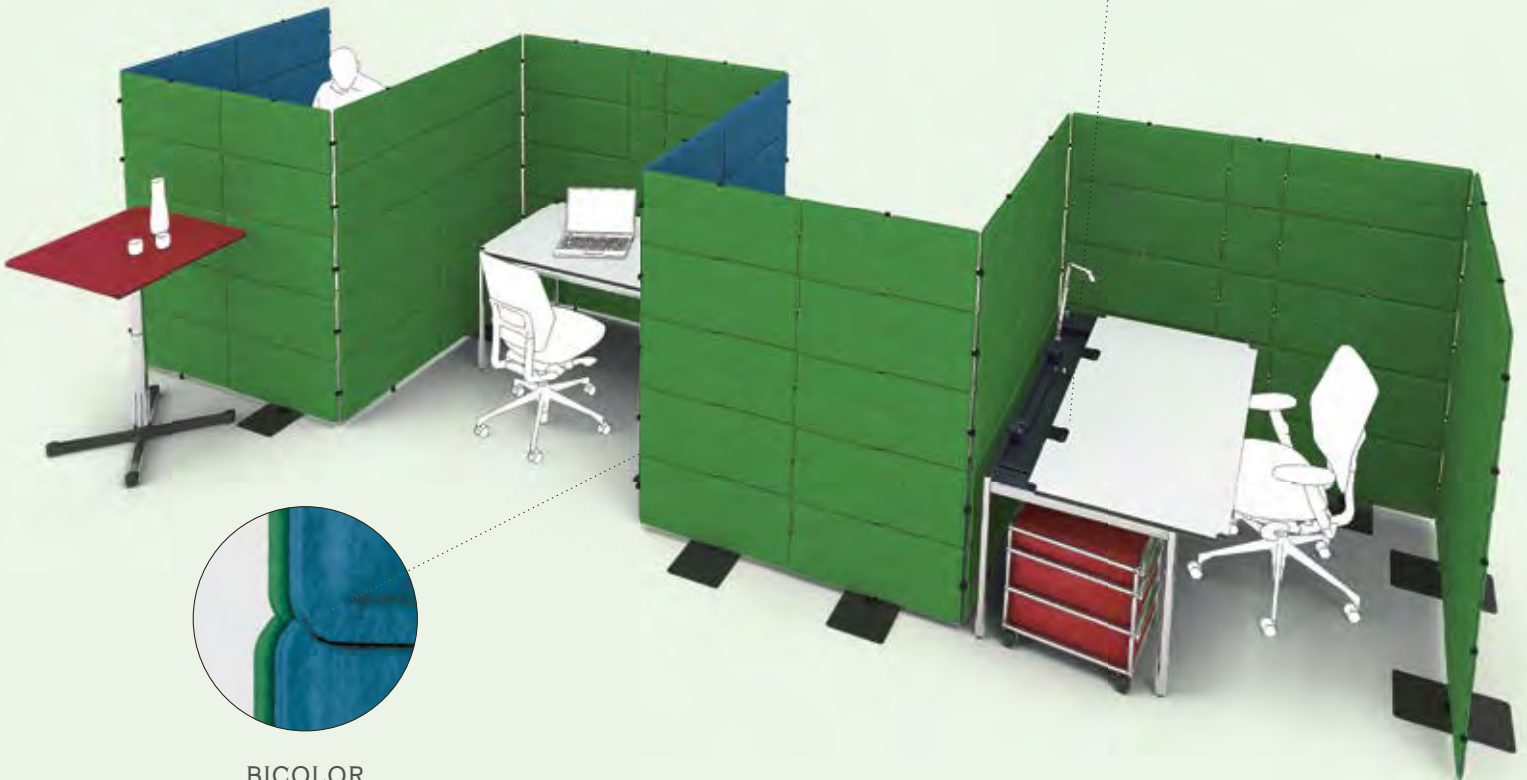

# GRUPPENARBEITS- PLÄTZE







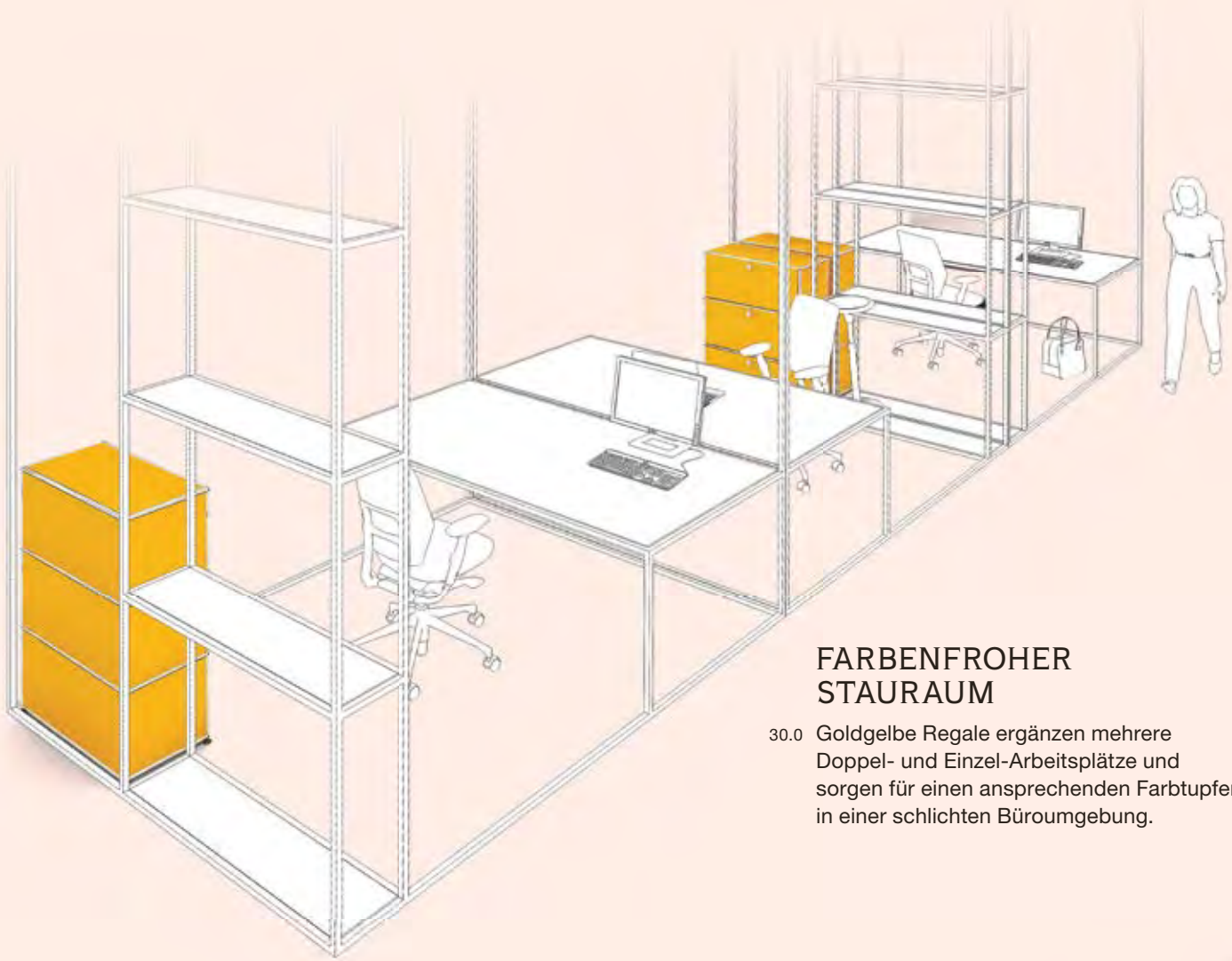

## FARBENFROHER STAU RAUM

30.0 Goldgelbe Regale ergänzen mehrere Doppel- und Einzel-Arbeitsplätze und sorgen für einen ansprechenden Farbtupfer in einer schlichten Büroumgebung.





## PERFEKTE ORGANISATION

USM Inos Kasten-Sets mit fünf oder zehn Schubladen erleichtern Ihnen die übersichtliche Aufbewahrung und helfen Ihnen bei einer ordentlichen Ablage.

Entdecken Sie die gesamte Palette cleverer Accessoires auf Seite 71.

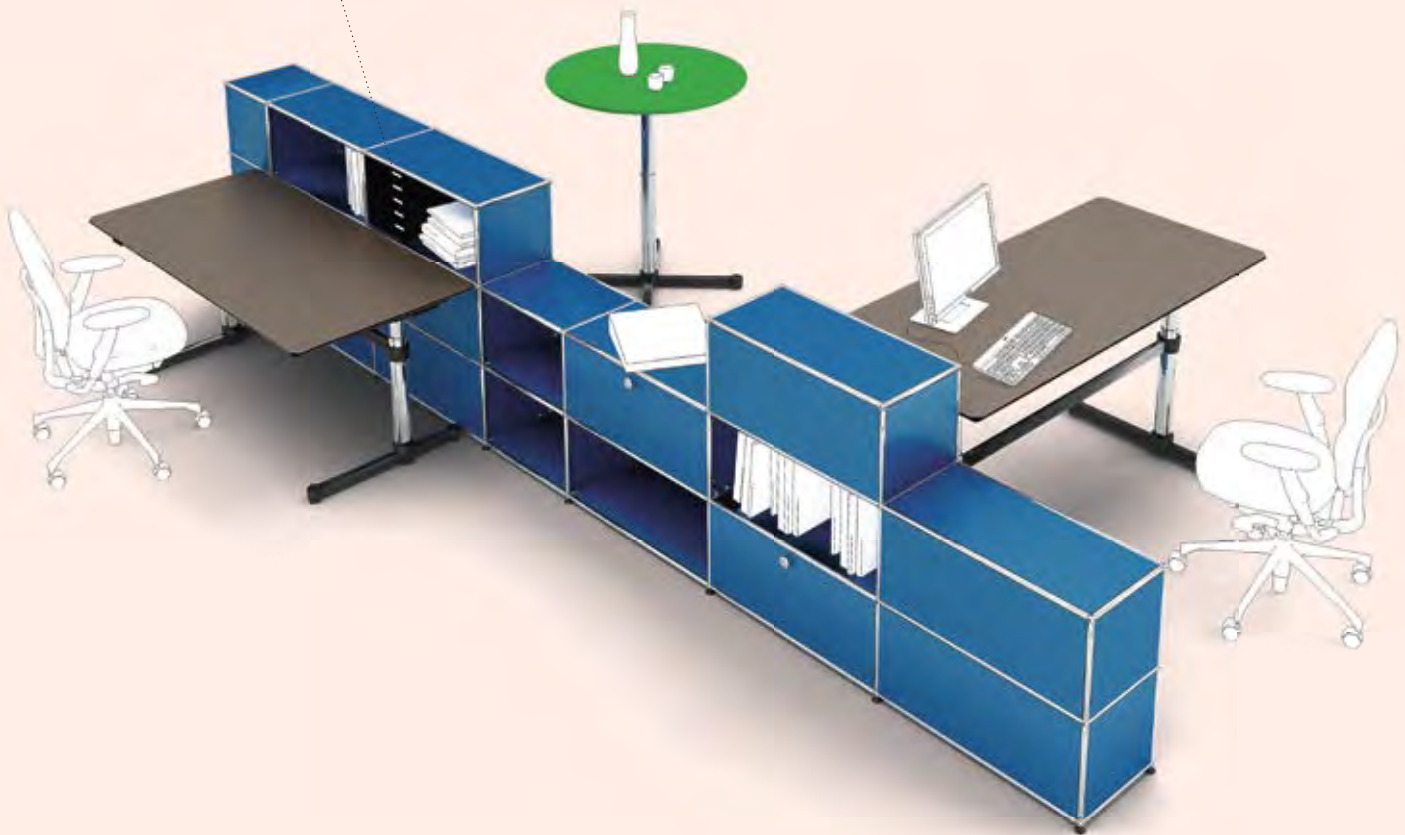

## FUNKTIONALE AUSRICHTUNG

- 31.0 Ihre zeitlose Bürogestaltung mit Stil, Klasse und einem angenehmen Farbakzent: dank den USM Haller Regalen in Rubinrot. Die praktischen Raumteiler sind von beiden Seiten zugänglich, optimieren Raum und Funktionen und lassen sich grenzenlos fortsetzen.

## STARKE VERBINDUNG

- 32.0 Das USM Haller Regal in Enzianblau ist das Verbindungselement zwischen zwei Einzel-Arbeitsplätzen mit elektronisch höhenverstellbaren USM Kitos E Tischen. Besonders clever dabei – die Einheit ist von beiden Seiten zugänglich und dient beiden Mitarbeitenden.







# EINZEL- ARBEITSPLÄTZE



## KLASSISCHE SCHÖNHEIT

33.0 Ein klassischer Doppel-Arbeitsplatz in zeitloser Eleganz: USM Kitos M Plus Tische in Eiche furniert, schwarz, mit USM Regalen in Graphitschwarz, die auch als Raumteiler dienen. Schlichte Perfektion in zeitloser Schönheit.

## TEAM PLAYER

34.0 USM Kitos Tische in Linoleum Ash, kombiniert mit hellgrauen USM Privacy Panels, ergeben einen modernen und flexiblen Bürobereich für vier Mitarbeiter, die je nach Bedarf einzeln oder als Gruppe arbeiten können. Die gelben USM Privacy Panels werden zu einer Technikbox zusammengefügt, die allen Teammitgliedern zugänglich ist.





## ZUSÄTZLICHE PLATTFORM

Die Klapptüren bilden nicht nur eine schöne Front für die verstaute Gegenstände, sondern sind auch leicht zugänglich und ganz besonders wichtig: Sie dienen als zusätzliche Arbeitsfläche mit einer Traglast von bis zu 10 kg je Klapptür.

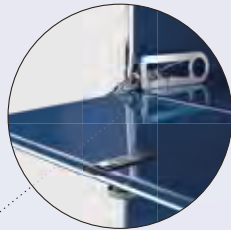

## RAUM ZUM ATMEN

35.0 Ein Doppel-Arbeitsplatz für ein gut eingespieltes Duo – ausgestattet mit allen notwendigen Möbeln höchster Qualität: Raumteilung durch USM Privacy Panels in Anthrazitgrau, extra geräumige USM Haller Tische mit Unterglaslackierung in Stahlblau und USM Regale in Stahlblau.









## GEMEINSAMER STAURAUUM

- 36.0 Wir nennen es eine «Z-Konfiguration». Damit werden zwei Einzel-Arbeitsplätze zu einer gemeinsamen Einheit verknüpft: zwei USM Haller Plus Tische in Eiche furniert, geölt, weiß, mit Adaptionen und ein gemeinsames USM Haller Sideboard mit Schubladen, das von beiden Seiten zugänglich ist.

**INDIVIDUALISIERBAR**  
Zur Anpassung an individuelle Anforderungen sind bei den Tischen USM Haller Plus und Advanced zwei Adaptionenpunkte in die Tischoberfläche eingelassen, in die bis zu vier Accessoires einfach eingesteckt werden können.

## MAXIMALE EFFIZIENZ

- 37.0 Vier Mitarbeiter, wenig Platz, volle Konzentration: vier USM Haller Advanced Kunstharz-Schreibtische in Perlgrau, getrennt durch zwei USM Privacy Panels in Grüngrau und zwei USM Haller Korpusse mit extra tiefen Ausziehtablarren in Mittelgrau. Ausziehtüren sorgen dafür, dass das gesamte Volumen an Stauraum genutzt werden kann.





## PLATZSPAREND

38.0 Extrem kompakter Arbeitsplatz mit USM Kitos E Plus Tischen in Linoleum Pebble und drei Sideboards in Beige, ergänzt durch Korpusse mit extra tiefen Schubladen für jeden Schreibtisch: effiziente Raumnutzung in Perfektion.

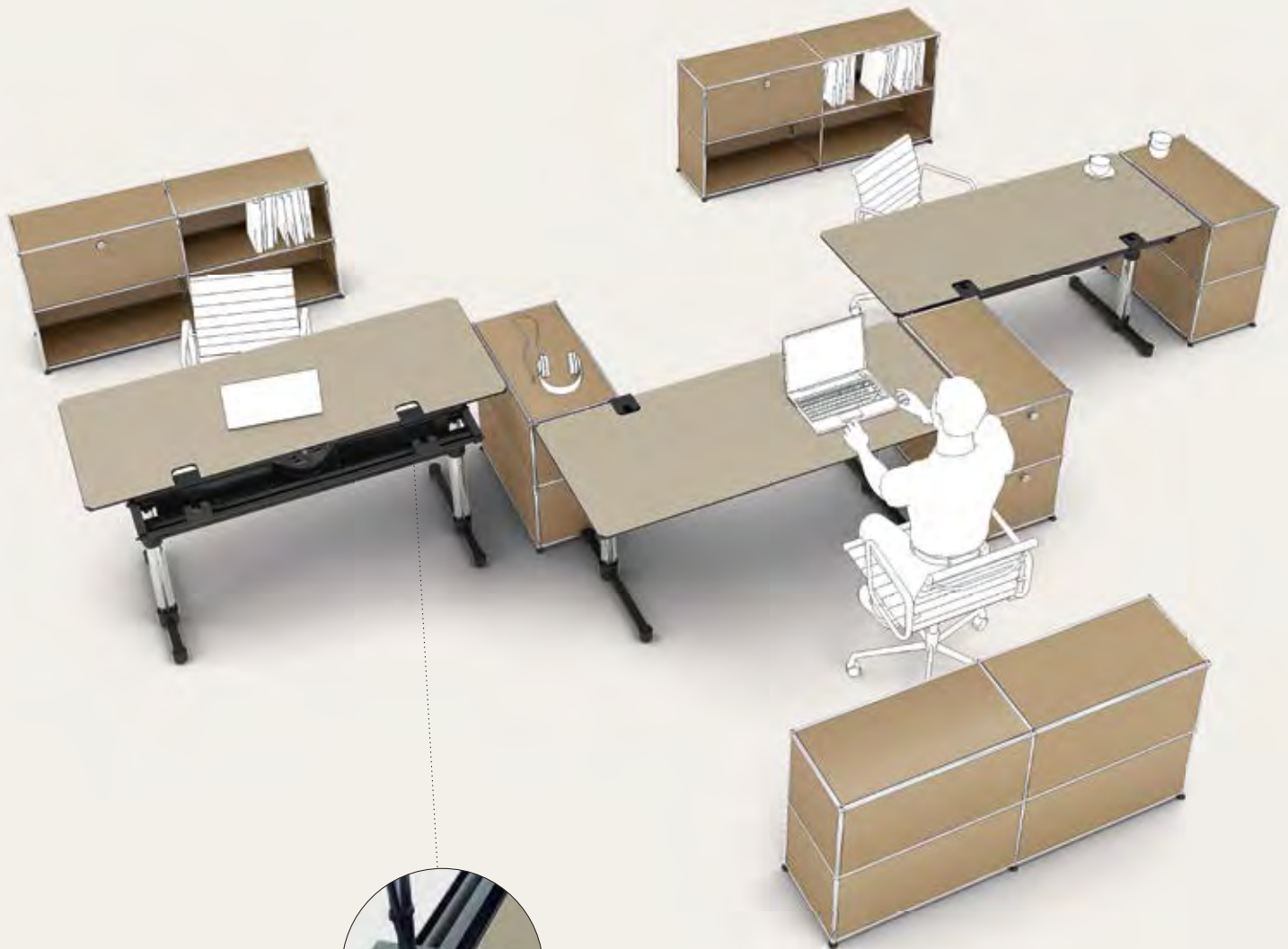

### AUFGERÄUMTER SCHREIBTISCH

Kein Kabelsalat auf dem Schreibtisch: Der USM Kitos E Plus Tisch ist immer aufgeräumt. Alle Kabel- und Netzwerkanlüsse sind unter der Tischplatte – ordentlich und leicht zugänglich.

# CHEF- ARBEITSPLÄTZE









## SCHLICHTHEIT SIEGT

39.0 So könnte Ihr zeitlos elegantes Managerbüro aussehen: ein USM Haller Tisch in stahlblauer, matter Unterglaslackierung, ein weißer Rollcontainer – Designikonen, die echte Führungskompetenz verkörpern.

## STILIKONE

40.0 Repräsentativ, schlicht, anspruchsvoll: Der USM Haller Tisch in Linoleum Nero und das Sideboard mit Vitrine liefern den Beweis – Sie wissen, wer Sie sind und was Sie repräsentieren.





## NEHMEN SIE PLATZ

- 41.0 Ein Managerbüro, in dem Sie sich willkommen fühlen: Der USM Haller Tisch wird ergänzt durch einen kleineren, quadratischen USM Haller Tisch, beide in Anthrazitgrau, MDF pulverbeschichtet. Das Sideboard in Reinweiß fügt sich natürlich in seine Umgebung ein, während der Doppelkorpus in Rubinrot die Blicke auf sich zieht.



## SITZEN UND STEHEN

- 42.0 Das Regal in Goldgelb setzt einen farblichen Akzent in diesem funktionellen und doch stilvollen Büro. Die Tische USM Kitos E Advanced und E Freistehend, beide in Linoleum Charcoal, sind höhenverstellbar – sitzen oder stehen Sie bei Ihrer Arbeit oder einem spontanen Meeting.

# ERGONOMISCHE BÜROS









## KOMFORTZONE

- 43.0 Entspannen und Arbeiten in einem behaglichen Büro: Der USM Kitos E Meeting Tisch in Nussbaum furniert, geölt, natur, bietet eine großzügige Arbeitsfläche, während der USM Haller Beistelltisch in Stahlblau, MDF pulverbeschichtet, zum Lesen oder Entspannen einlädt.





## HÖHENVERSTELLUNG

Einfach an der Kurbel drehen und die USM Haller Tische stellen sich ganz auf Sie ein: von 680 bis 860 mm Höhe.

## PERSÖNLICHE NOTE

- 44.0 Stellen Sie Ihren Schreibtisch auf eine komfortable Höhe ein: Der USM Haller Access Tisch aus Kunstharz in Linoleum Pebble lässt sich stufenlos von 680 bis 860 mm Höhe verstellen. Ein schmales Regal in Anthrazitgrau bietet ein Maximum an Flexibilität – Ausziehtabulare, Türen und clevere Accessoires können jederzeit hinzugefügt werden.



## SITZEN UND STEHEN

- 45.0 Unterhalten Sie sich zwanglos und spontan bei einer Tasse Kaffee an einem USM Kitos M Meeting Tisch in Buche furniert, lackiert, natur: intuitiv und ohne Kraftaufwand höhenverstellbar. Die eleganten USM Haller Sideboards in Reinweiß fügen sich perfekt ins Bild ein.

# PLANEN SIE IHRE ZUKUNFT OHNE GRENZEN!

Der Arbeitsplatz von heute verlangt flexible Systeme, welche Menschen das Arbeiten auf vielfältige Weise ermöglichen. Die USM Möbelbausysteme können an eine bestehende Raumaufteilung angepasst und in späteren Jahren in Design und Funktion geändert werden. USM Möbelbausysteme bestehen aus Standardelementen, die sich zu einer Vielzahl von Lösungen zusammenfügen lassen. Erleben Sie Wandel und Wachstum in Ihrer Firma!





## SCHWEIZER PRÄZISION UND QUALITÄT

Schweizer Fertigung ist gleichbedeutend mit Präzision, Qualität und Verlässlichkeit. Diese Werte sind in die DNA des USM Möbelbausystems eingebettet. Von der Auswahl hochwertiger Materialien bis zur erstklassigen Verarbeitung werden die Entscheidungen von unserem unverrückbaren Leitgedanken des Services für den Kunden und des Respekts für die Umwelt getragen.

## NACHHALTIGE KONZEPTE UND AKTIONEN

Die Entwicklung von Lösungen, die wirtschaftlichen Bedürfnissen Rechnung tragen und zugleich umweltbewusst bleiben, gehört seit jeher zur USM Philosophie. Seit der Firmengründung, wie auch im Zuge der Entwicklung von USM, steht der verantwortungsvolle Umgang mit Energie, Emissionen, Materialien und Produktionsverfahren an erster Stelle. In dieser Hinsicht ist die Nutzungsdauer von USM Produkten von größter Bedeutung. Je länger ein Produkt genutzt werden kann, desto weniger beeinträchtigt es die Umwelt. Die Verwendung ausschließlich hochwertiger und haltbarer Materialien, die mit den neuesten umweltfreundlichen Verfahren hergestellt werden, garantiert unseren Produkten eine lange Nutzungsdauer.

## EFFIZIENTE RAUMAUFTEILUNG

Je teurer Raum wird, desto wichtiger wird die Raumplanung. Die Verknüpfung von Wirtschaftlichkeit, Wachstum und Innovation sowie die räumliche Neukonzeption von Büroflächen tragen oftmals zur Senkung der Kosten bei. So kann eine Verkleinerung des effektiv nutzbaren Raums um 3 Prozent zu einer Verringerung der jährlichen Ausgaben im sechsstelligen Bereich beitragen. Gleichzeitig kann die Umweltbelastung deutlich gesenkt werden. Neben Fachwissen und Designqualität gehört zu den Erfolgsfaktoren für die Gestaltung von Büroräumen auch die Wirtschaftlichkeit.

(Quelle: IAO Fraunhofer-Institut)

## MONTAGE UND SUPPORT WELTWEIT

Mit ausgebildeten Fachkräften aus den Bereichen der Möbelgestaltung, Lieferung und Montage stellt USM eine fachgerechte Kundenbetreuung sicher. Für USM Montage- und Reparaturarbeiten wenden Sie sich bitte direkt an uns oder an einen unserer 400 autorisierten Vertriebspartner in 40 Ländern, die weltweit erstklassigen Service garantieren. Unser Möbelbausystem verkörpert Verlässlichkeit und unser Kundenservice garantiert, dass Sie schnelle und persönliche Antworten auf Ihre Fragen bekommen. Wenn Sie eine individuelle Beratung wünschen, laden wir Sie zu einem Besuch ein. USM genießt hohes Ansehen und internationale Präsenz mit Showrooms in Bern, Berlin, Düsseldorf, Hamburg, London, München, New York, Paris, Stuttgart und Tokio, in denen wir Raum für Kultur und Plattformen für Kundenservice bieten.

# USM Haller

Das USM Haller Möbelbausystem bietet eine Vielzahl von Elementen in Standardgrößen an. Breiten, Tiefen und Höhen sind erhältlich in den unten aufgeführten Maßen. Alle Angaben sind Achsmaße.

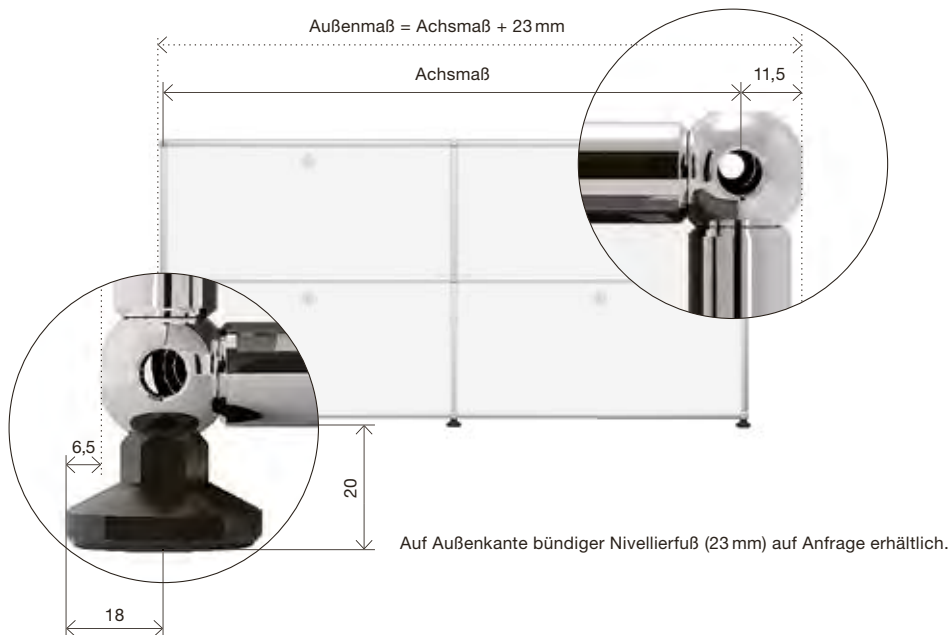
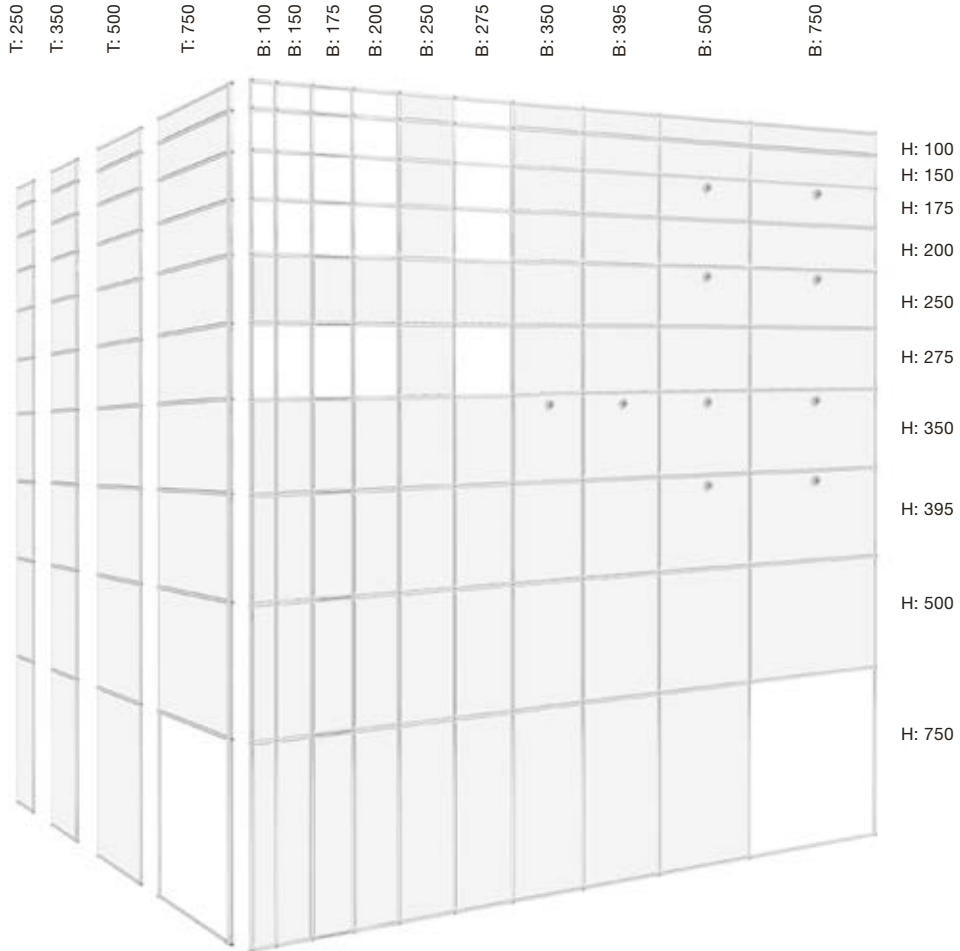





Konfigurieren Sie  
Ihr individuelles  
USM Möbelstück online!  
[www.usm.com](http://www.usm.com)

## Accessoires für USM Haller

### Verkleidungselemente

- 1 Verkleidungselement Metall
- 2 Verkleidungselement Glas
- 3 Akustikelement
- 4 Verkleidungselement Metall, perforiert\*

### Türen

- 5 Einschubtür Metall\*
- 6 Glastür
- 7 Klapptür\*
- 8 Klapptür Metall
- 9 Ausziehtür Metall\*

### Zwischentablar und Schubladen

- 10 Zwischentablar Metall
- 11 Zwischentablar Glas
- 12 Ausziehtablar Metall
- 13 Schrägtablar Metall
- 14 Auszieh-Hängeregistratur auf einem Ausziehtablar
- 15 Schublade A7, T: 500
- 16 Schublade A6, T: 500
- 17 Schublade A5, T: 500
- 18 Schublade A4, T: 500
- 19 Auszieh-Hängeregistratur, T: 500

### Zubehör

- 20 Hängeregistratur
- 21 Einlegerahmen
- 21a Gleitprofil zu Einlegerahmen
- 22 Kabelausschnitt
- 23 Bücherstütze Metall, magnetisch

- 24 USM Inos DVD-Einsatz
- 25 USM Inos CD-Einsatz
- 26 USM Inos Schrägfach-Set
- 27 USM Inos Karteikasten-Set
- 28 Bücherstütze für Büchertablar (T: 350)
- 29 USM Inos Kasten-Set C4, offen
- 30 USM Inos Kasten-Set C4, geschlossen
- 31 USM Inos Ausrüstungs-Set

Alle Angaben in mm.

\*Akustisch wirksam erhältlich. Abbildung: USM Haller in T: 500 mm.

# USM Haller Tisch

Der USM Haller Tisch und der USM Haller Tisch Plus können mit einem optionalen Kabelkorb ausgerüstet werden. Die USM Haller Tische Access sowie Advanced verfügen über eine unter dem Tischblatt integrierte Kabelwanne. Optional können alle Tische mit Klappen für Netzzugang ausgestattet werden.

## Standardausführung

Optionaler Kabelkorb unterhalb des Tischblattes



**USM Haller Tisch**

H: 740  
L: 3000 / T: 1000  
L: 3000 / T: 750  
L: 2500 / T: 1000  
L: 2500 / T: 750  
L: 2250 / T: 1000  
L: 2250 / T: 750  
L: 1000 / T: 1000  
L: 750 / T: 750

H: 740 oder 680–860\*  
L: 2000 / T: 1000  
L: 2000 / T: 750  
L: 1750 / T: 1000  
L: 1750 / T: 750  
L: 1500 / T: 1000  
L: 1500 / T: 750  
L: 1250 / T: 750

## Adaptionenpunkte

Optionaler Kabelkorb unterhalb des Tischblattes

Zwei herausnehmbare Adaptionenpunkte für Accessoires



**USM Haller Tisch Plus**

H: 740  
L: 3000 / T: 1000  
L: 3000 / T: 750

H: 740 oder 680–860\*  
L: 2000 / T: 1000  
L: 2000 / T: 750  
L: 1750 / T: 1000  
L: 1750 / T: 750  
L: 1500 / T: 1000  
L: 1500 / T: 750  
L: 1250 / T: 750

## Verschiebbare Tischplatte

Integrierte Kabelwanne, zugänglich von oben durch Wegschieben des Tischblattes



**USM Haller Tisch Access**

H: 740 oder 680–860\*  
L: 2000 / T: 1000  
L: 2000 / T: 750  
L: 1750 / T: 1000  
L: 1750 / T: 750  
L: 1500 / T: 1000  
L: 1500 / T: 750  
L: 1250 / T: 750

## Verschiebbare Tischplatte + Adaptionenpunkte

Integrierte Kabelwanne, zugänglich von oben durch Wegschieben des Tischblattes

Zwei Adaptionenpunkte für Accessoires



**USM Haller Tisch Advanced**

H: 740 oder 680–860\*  
L: 2000 / T: 1000  
L: 2000 / T: 750  
L: 1750 / T: 1000  
L: 1750 / T: 750  
L: 1500 / T: 1000  
L: 1500 / T: 750  
L: 1250 / T: 750

## Beistelltisch



**USM Haller Tisch**

H: 370  
L: 3000 / T: 1000  
L: 3000 / T: 750  
L: 2500 / T: 1000  
L: 2500 / T: 750  
L: 2250 / T: 1000  
L: 2250 / T: 750  
L: 2000 / T: 1000  
L: 2000 / T: 750  
L: 1750 / T: 1000  
L: 1750 / T: 750  
L: 1500 / T: 1000  
L: 1500 / T: 750  
L: 1250 / T: 750  
L: 1000 / T: 1000  
L: 750 / T: 750



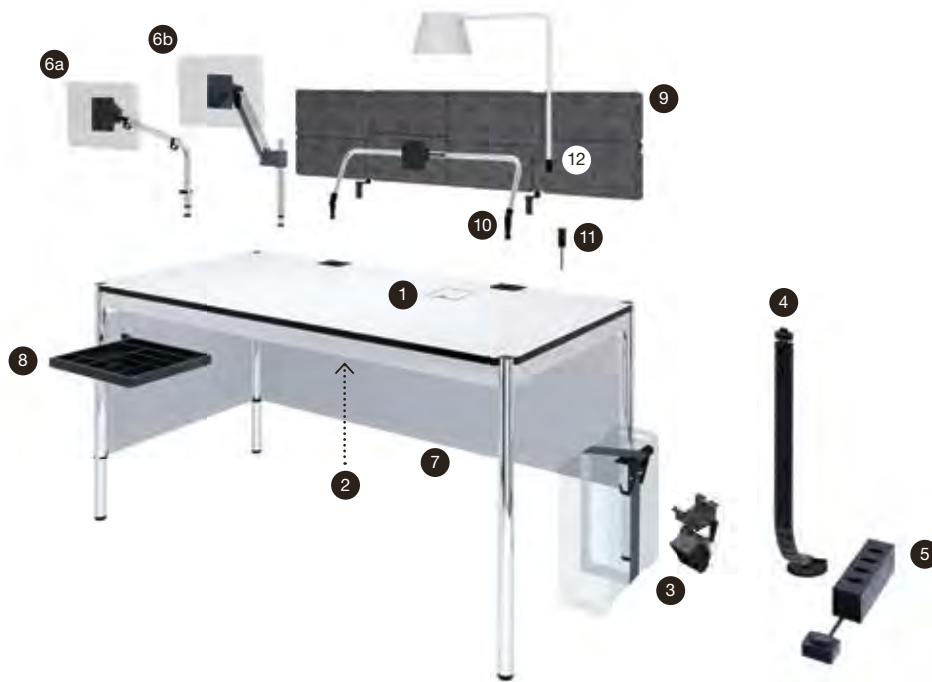

## Zubehör für alle USM Haller Tische

### 1 Klappe für Netzzugang

Im Tischblatt eingelassene, flächenbündige Klappe für einen einfachen Netzzugang, welche bei Bestellung in zwei Größen und an drei verschiedenen Stellen positioniert werden kann.

**Kabelkanal:**  
Beim klassischen USM Haller Tisch kann ein schwarzes Aluminiumprofil als Kabelkanal mit beidseitig aufklappbarem Deckel zur Aufnahme von Steckerleisten (5) und Kabeln angefügt werden.

### 2 Kabelmanagement

Bei den Tischtypen Access und Advanced bietet eine unter dem Tischblatt liegende Kabelwanne Stauraum und Befestigungsmöglichkeiten für sämtliche Kabel und technische Komponenten. Beim klassischen USM Haller Tisch sowie beim USM Haller Tisch Plus kann dafür ein Kabelkorb eingesetzt werden.

Die Tischtiefen lassen sich so auf die EU-Norm von über 800 mm erweitern. Für Tische mit Länge: 2000, 1750, 1500, 1250, 1000, 900, 750

### 3 CPU-Halter

Rechner unterschiedlicher Größen können über eine einfache Haltevorrichtung unter dem Tisch eingehängt werden.

### 4 Gliederkette

Nimmt Kabel auf und führt sie vom Tisch zur Steckdose.

### 5 Steckerleiste

Individuell konfigurierbar für Daten und Stromzufuhr in länderspezifischen Ausführungen. Mit 4 m Kabel, alternativ mit Schalter erhältlich. Wird magnetisch in der Kabelwanne befestigt.

Erhältlich für USM Haller Plus und Advanced: Der Schwenkarmträger lässt sich direkt in einen der Adaptionpunkte einführen.

Varianten:

6a Montage auf unterschiedlichen Höhen möglich, für Bildschirme bis zu 12 kg.

6b Stufenlos höhenverstellbar, für Bildschirme bis zu 12 kg.

### 6 Flachbildschirm-Schwenkarm

Bildschirme werden an den höhenverstellbaren Schwenkarm mittels Befestigungsplatte (VESA-Norm) geschraubt. Erhältlich für klassische USM Haller Tische: Der Schwenkarm wird mit Hilfe des Universalhalters an die Tischzarge oder mit einem Aufbaurohr ins Tischbein montiert.

### 7 Front- und Seitenblende

Können an der Längsseite oder seitlich unter dem Tisch angebracht werden. Für Tische mit Länge: 2000, 1750, 1500, 1250, 1000, 750 und Tiefe: 1000, 750

### 8 Materialschwenkarm

Bietet Platz für Schreibutensilien und kann diskret unter das Tischblatt geschwenkt werden.

### 9 USM Privacy Panels

Werden an der Längsseite angebracht und gewährleisten den Arbeitenden bei Tischen in Blockstellung Individualität und Privatsphäre.

H: 350 oder 700. Für Tische mit Länge: 3000, 2500, 2250, 2000, 1750, 1500, 1250

## Zubehör für USM Haller Tisch Plus / Advanced

### 10 Bildschirmbügel

Der Bügel wird in die Adaptionpunkte eingesetzt. Mittels frei beweglicher Befestigungsplatte (VESA-Norm) können bis zu zwei Bildschirme auf unterschiedlichen Höhen angebracht werden.

Der Sehabstand lässt sich durch Kippen des Bügels nach vorne/hinten verändern.

### 11 USB-Adapter

Der Adapter kann für USB-Anschlüsse 2.0 und 3.0 verwendet werden. Er lässt sich leicht in den Adaptionpunkt einsetzen und fixieren. Verwendbar als Stromzufuhr oder für Datenübertragung.

### 12 Lampenzapfen

Ein optionaler Lampenzapfen zum einfachen Befestigen von ausgewählten Tischleuchten.

# USM Kitos M und E Tisch

Alle Tische der USM Kitos M und E Familie (außer freistehend) bieten integrierte, smarte Lösungen für die Stromversorgung.

## Warum USM Kitos M?

«M» steht für mechanisch höhenverstellbar mittels Zugfeder. Verstellzeit ca. 1 Sekunde ohne jeglichen Stromverbrauch. Der Tisch kann in sekundenschnelle von einer Sitz- in eine Stehposition verstellt werden. Dabei ist die Mechanik mehr als 10 Mal schneller als eine elektronische Lösung und zudem äußerst langlebig.

## Warum USM Kitos E?

Maximale Funktionalität und bestechendes Design – USM Kitos E vereint alle Ansprüche an einen modernen Arbeitsplatz: stufenlose Höhenverstellbarkeit und höchste Stabilität. Mit E1, E2 und E3 werden fixe und motorisch verstellbare Säulen unterschieden.



**E1**

1-teilige Säule  
H: 740  
mit oder ohne  
Mitteltraverse



**E2**

mit **1 Motor**  
2-teilige Säule  
H: 700–1200  
Verstellzeit  
ca. 30 Sek.  
mit Mittel-  
traverse



**E3**

mit **2 Motoren**  
3-teilige Säule  
H: 650–1300  
Verstellzeit  
ca. 20 Sek.  
mit Mittel-  
traverse

### Standardausführung

Integrierte Kabelwanne unterhalb des Tischblattes



#### USM Kitos M

H: 700–1200  
L: 1800 / T: 900  
L: 1750 / T: 750  
L: 1600 / T: 800

#### USM Kitos E

L: 1800 / T: 900  
L: 1750 / T: 750  
L: 1600 / T: 800  
Erhältlich mit den Säulentypen E1\*, E2 und E3\*\*

### Verschiebbare Tischplatte

Integrierte Kabelwanne, zugänglich durch Wegschieben des Tischblattes

Zwei Adaptionenpunkte für Accessoires



#### USM Kitos M Plus

H: 700–1200  
L: 1800 / T: 900  
L: 1750 / T: 750  
L: 1600 / T: 800

#### USM Kitos E Plus

L: 1800 / T: 900  
L: 1750 / T: 750  
L: 1600 / T: 800  
Erhältlich mit den Säulentypen E1\*, E2 und E3

### Klappbare Tischplatte

Integrierte Kabelwanne, zugänglich durch Wegschieben und Herunterklappen des Tischblattes

Zwei Adaptionenpunkte für Accessoires



#### USM Kitos E Advanced

L: 1800 / T: 900  
L: 1750 / T: 750  
L: 1600 / T: 800  
Erhältlich mit den Säulentypen E1\*, E2 und E3

### Extra groß

Integrierte Kabelwanne unterhalb des Tischblattes zugänglich von allen Seiten



#### USM Kitos M Meeting

H: 700–1150  
L: 2500 / T: 1000  
L: 2250 / T: 1000

#### USM Kitos E Meeting

L: 2500 / T: 1250  
L: 2500 / T: 1000  
L: 2250 / T: 1000  
Erhältlich mit den Säulentypen E1, E2 und E3

### Platzsparend



#### USM Kitos E Freistehend

H: 740 oder 700 – 1110  
Quadratisch  
L: 750 und 900  
Rund  
Ø: 900 und 1100

Alle Angaben in mm.

Für mehr Beinfreiheit kann die Mitteltraverse auch in asymmetrischer Ausführung eingebaut werden. Ausnahme: USM Kitos E / M Meeting  
\* Ohne Mitteltraverse, optional mit Mitteltraverse erhältlich. \*\* Als GS-geprüfte Variante erhältlich (mit 3 mm Tischkantenradius und asymmetrischer Mitteltraverse).



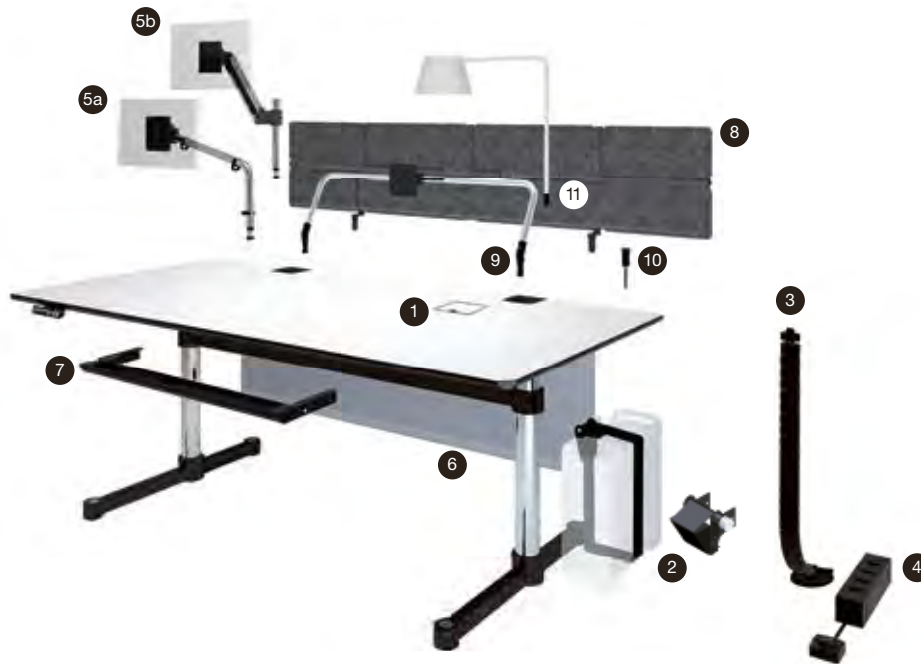

#### Zubehör für alle USM Kitos M und E Tische

- |  |  |   |  |
|--|--|---|--|
| <p><b>1 Klappe für Netzzugang</b><br/>Im Tischblatt eingelassene, flächenbündige Klappe für einen einfachen Netzzugang, in zwei Größen und an drei verschiedenen Stellen positionierbar.</p> | <p><b>2 CPU-Halter</b><br/>Rechner unterschiedlicher Größen können über eine einfache Haltevorrichtung wahlweise direkt unter dem Tischblatt oder an der Tischsäule nach innen oder außen eingehängt werden.</p> | <p><b>3 Gliederkette</b><br/>Nimmt Kabel auf und führt sie vom Tisch zur Steckdose.</p> | <p><b>4 Steckerleiste</b><br/>Individuell konfigurierbar für Daten und Stromzufuhr in länderspezifischen Ausführungen. Mit 4 m Kabel, optional mit Schalter erhältlich. Wird magnetisch in der Kabelwanne befestigt.</p> |
|--|--|---|--|

#### Zubehör für alle USM Kitos M und E Tische, außer USM Kitos M Meeting / E Meeting Tische

- |  |  |  |   |  |
|--|--|--|---|--|
| <p><b>5 Flachbildschirm-Schwenkarm</b><br/>Bildschirme werden an den höhenverstellbaren Schwenkarm mittels Befestigungsplatte (VESA-Norm) geschraubt.<br/>Erhältlich für USM Kitos E und M Tisch:<br/>Der Schwenkarm wird mit Hilfe des Universalhalters an die Tischzarge montiert.</p> | <p>Erhältlich für USM Kitos M und E Plus/Advanced: Der Schwenkarmträger lässt sich direkt in einen der Adaptionenpunkte einführen.<br/>Varianten:<br/>5a Montage auf unterschiedlichen Höhen möglich, für Bildschirme bis zu 12 kg.<br/>5b Stufenlos höhenverstellbar, für Bildschirme bis zu 12 kg.</p> | <p><b>6 Frontblende</b><br/>Kann an der Längsseite unter dem Tisch angebracht werden.<br/>Für Tische mit Länge: 1800, 1750, 1600</p> | <p><b>7 Materialschale</b><br/>Bietet Platz für Schreibutensilien und kann diskret unter das Tischblatt geschoben werden.</p> | <p><b>8 USM Privacy Panels</b><br/>Werden an der Längsseite angebracht und gewährleisten den Arbeitenden bei Tischen in Blockstellung Individualität und Privatsphäre.<br/>H: 350 oder 700.<br/>Für Tische mit Länge: 1800, 1750, 1600</p> |
|--|--|--|---|--|

#### Zubehör für USM Kitos M Plus / E Plus / E Advanced Tische

- |   |   |  |  |
|---|---|--|--|
| <p><b>9 Bildschirmbügel</b><br/>Der Bügel wird in die Adaptionenpunkte eingesetzt. Mittels freibeweglicher Befestigungsplatte (VESA-Norm) können bis zu zwei Bildschirme auf unterschiedlichen Höhen angebracht werden.</p> | <p>Der Sehabstand lässt sich durch Kippen des Bügels nach vorne/hinten verändern.</p> | <p><b>10 USB-Adapter</b><br/>Der Adapter kann für USB-Anschlüsse 2.0 und 3.0 verwendet werden. Er lässt sich leicht in den Adaptionenpunkt einsetzen und fixieren. Verwendbar als Stromzufuhr oder für Datenübertragung.</p> | <p><b>11 Lampenzapfen</b><br/>Ein optionaler Lampenzapfen zum einfachen Befestigen von ausgewählten Tischleuchten.</p> |
|---|---|--|--|

# USM Kitos Tisch

Erhältlich mit fixer Höhe, mit gerasterter oder mit stufenloser Höhenverstellung, die elektronisch angepasst werden kann. Verbunden durch Traversen und Spannringe, zeigt er in der Verkettung seine ganze Stärke.

## Rechteckig



### USM Kitos Tisch Rechteckig

H: 740  
L: 1800 / T: 900  
L: 1750 / T: 750  
L: 1500 / T: 750  
L: 900 / T: 750

Gerastert  
höhenverstellbar  
H: 680–780 / 1060  
L: 1800 / T: 900  
L: 1750 / T: 750  
L: 1500 / T: 750  
L: 900 / T: 750

Stufenlos  
höhenverstellbar  
H: 700–1200\*  
L: 1800 / T: 900  
L: 1750 / T: 750  
L: 1500 / T: 750  
L: 900 / T: 750

## Sechseckig



### USM Kitos Tisch Sechseckig

H: 740  
L: 900 / T: 792  
L: 750 / T: 792

Gerastert  
höhenverstellbar  
H: 680–780 / 1060  
L: 900 / T: 792  
L: 750 / T: 792

Stufenlos  
höhenverstellbar  
H: 700–1200\*  
L: 900 / T: 792  
L: 750 / T: 792

## Ecktisch



### USM Kitos Tisch Ecktisch

H: 740  
L: 900 / T: 230  
L: 750 / T: 336

Gerastert  
höhenverstellbar  
H: 680–780 / 1060  
L: 900 / T: 230  
L: 750 / T: 336

Stufenlos  
höhenverstellbar  
H: 700–1200\*  
L: 900 / T: 230  
L: 750 / T: 336

## Platzsparend



### USM Kitos Tisch Freistehend

H: 740  
Quadratisch  
L: 900, 750  
Rund  
Ø: 1100, 900

Gerastert  
höhenverstellbar  
H: 680–780 / 1060  
Quadratisch  
L: 750  
Rund  
Ø: 900  
Rechteckig  
L: 900 / T: 750

Stufenlos  
höhenverstellbar  
H: 680 – 1090\*  
Quadratisch  
L: 750  
Rund  
Ø: 900





#### Zubehör für alle USM Kitos Tische

- |   |   |   |
|---|---|---|
| <p><b>1 Universalhalter</b><br/>Wird direkt am Tischblatt montiert und dient unterschiedlichen Accessoires als Halterung.</p>   | <p><b>4 USM Privacy Panels</b><br/>Wird an der Längsseite angebracht und gewährleistet den Arbeitenden bei Tischen in Blockstellung Individualität und Privatsphäre.<br/>H: 350, 700.<br/>Für Tische mit Länge: 1750, 1500</p>  | <p><b>7 CPU-Halter</b><br/>In der Höhe verstellbar, die Breite ist mit Klettband variabel. So finden Rechner in verschiedenen Größen Platz.</p> |
| <p><b>2 Flachbildschirm-Schwenkarm</b><br/>Bildschirme werden an den höhenverstellbaren Schwenkarm mittels Befestigungsplatte (VESA-Norm) geschraubt. Der Schwenkarm kann mit Hilfe des Universalhalters (1) am Tischblatt montiert werden.</p> | <p><b>5 Gliederkette</b><br/>Nimmt Kabel auf und führt sie vom Tisch zur Steckdose.</p>   | <p><b>8 Kabelrost</b><br/>Für das Kabelmanagement kann ein Kabelrost eingesetzt werden. Dieser wird unter das Tischblatt gehängt.</p>           |
| <p><b>3 Kabelkanal</b><br/>Schwarzes Aluminiumprofil zur Aufnahme von Steckerleisten (6) und Kabeln. Mit beidseitig aufklappbarem Deckel. Für Tische mit Länge: 1800, 1750, 1500, 900</p>   | <p><b>6 Steckerleiste</b><br/>Individuell konfigurierbar für Daten und Stromzufuhr in länderspezifischen Ausführungen. Mit 4 m Kabel, alternativ mit Schalter erhältlich. Wird magnetisch unter bzw. über dem Tisch oder an einem Möbelstück befestigt. Alternativ kann die Steckerleiste auch in den Kabelkanal integriert werden.</p> | <p><b>9 Materialschale</b><br/>Bietet Platz für Schreibutensilien und kann diskret unter das Tischblatt geschoben werden.</p>                   |

# USM Privacy Panels

USM Privacy Panels sind ein flexibles und zugleich einfach erweiterbares, modulares System, das aus einzelnen Panels zusammengesetzt wird. Die Panels bestehen aus zwei gepressten Polyestervlieshälften mit innenliegendem Rohrkreuz. Es kann freistehend wie auch als Aufbaublende verwendet werden. So können die USM Privacy Panels zur Raumunterteilung, Raumgliederung, als Sichtschutz und als Schallabsorption eingesetzt werden.



Winner 2015/16  
Excellent  
Swiss  
Design

design  
preis  
SCHWEIZ



Die Panels sind in zwei Größen erhältlich: eine kleine Version mit den Maßen 250 × 350 mm und eine große Version mit den Maßen 750 × 350 mm. Sie sind abgestimmt auf die Systemmaße des USM Möbelbausystems Haller, der USM Haller Tische und USM Kitos Tische. Alle Angaben sind Achsmaße.

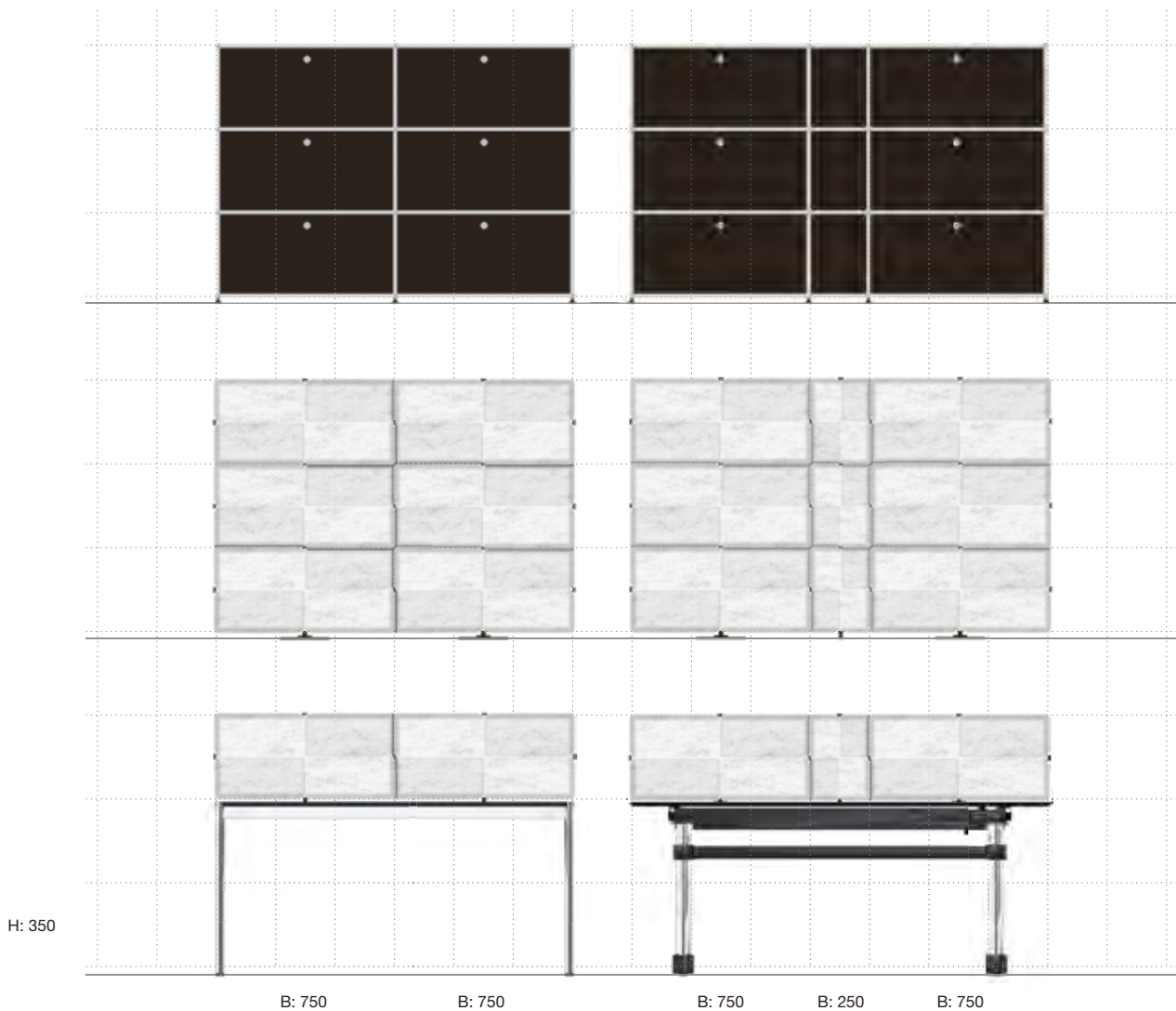
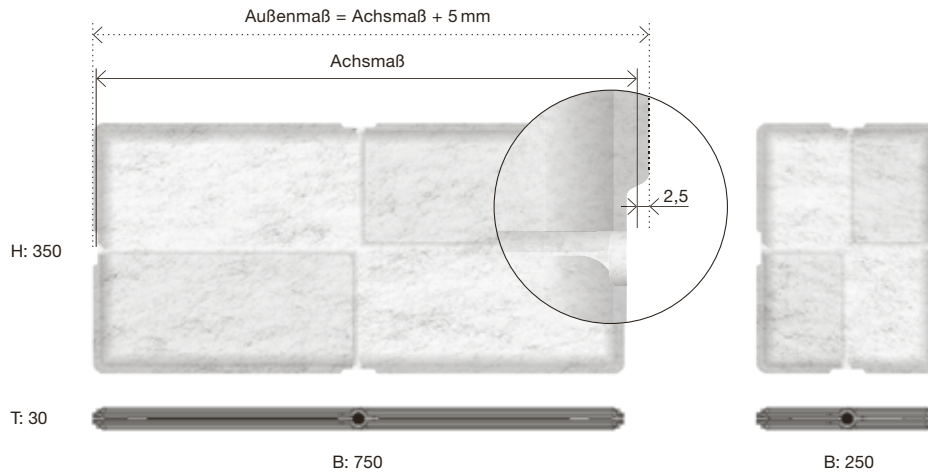

# Oberflächen & Farben

## USM Haller Möbelbausystem



### Metall



Reinweiß  
RAL 9010



Lichtgrau  
RAL 7035



USM Mattsilber



Mittelgrau  
RAL 7005



Anthrazitgrau  
RAL 7016

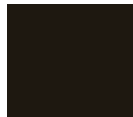

Graphitschwarz  
RAL 9011



Stahlblau  
RAL 5011



Enzianblau  
RAL 5010



USM Grün



Goldgelb  
RAL 1004



Reinorange  
RAL 2004



USM Rubinrot



USM Braun



USM Beige

## USM Haller und USM Kitos Tische



### MDF, pulverbeschichtet; Glas klar, unterlackiert

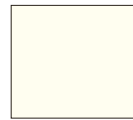

Reinweiß  
RAL 9010



Lichtgrau  
RAL 7035



USM Mattsilber



Mittelgrau  
RAL 7005



Anthrazitgrau  
RAL 7016



Graphitschwarz  
RAL 9011



Stahlblau  
RAL 5011



Enzianblau  
RAL 5010



USM Grün



Goldgelb  
RAL 1004



Reinorange  
RAL 2004



USM Rubinrot



USM Braun



USM Beige

### Glas matt, unterlackiert



Reinweiß  
RAL 9010



Lichtgrau  
RAL 7035



Mittelgrau  
RAL 7005



Anthrazitgrau  
RAL 7016



Graphitschwarz  
RAL 9011



Stahlblau  
RAL 5011

### Glas, transparent



Glas, transparent

## Linoleum

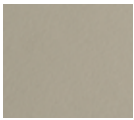
Linoleum,  
AshLinoleum,  
CharcoalLinoleum,  
NeroLinoleum,  
PebbleLinoleum,  
Mauve

## Kunstharz

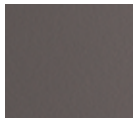
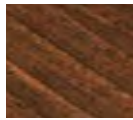
Kunstharz,  
perlgrauKunstharz,  
pastellgrauKunstharz,  
mittelgrau hellKunstharz,  
warmgrau dunkelGeölte oder lackierte  
FurniereEiche furniert,  
geölt, weißEiche furniert,  
lackiert, naturEiche furniert,  
geölt, naturBuche furniert,  
lackiert, naturEiche furniert,  
geölt, braunEiche furniert,  
lackiert, schwarzNussbaum furniert,  
geölt, natur

## USM Privacy Panels



## Vlies



Hellgrau



Anthrazitgrau



Basaltgrau



Grüngrau



Blau



Grün



Gelb



Schweiz:  
USM U. Schärer Söhne AG  
Thunstraße 55  
CH-3110 Münsingen  
Telefon +41 31 720 72 72  
Telefax +41 31 720 72 38  
info@ch.usm.com

Deutschland:  
USM U. Schärer Söhne GmbH  
Postfach 1653  
D-77806 Bühl  
Telefon +49 72 23 80 94 0  
Telefax +49 72 23 80 94 199  
info@de.usm.com

Frankreich:  
USM U. Schärer Fils SA  
Bureaux et showroom  
23, rue de Bourgogne  
F-75007 Paris  
Telefon +33 1 53 59 30 30  
Telefax +33 1 53 59 30 39  
info@fr.usm.com

Großbritannien:  
USM U. Schaerer Sons Ltd.  
London Showroom  
Ground Floor, 49–51 Central St.  
London, EC1V 8AB  
Telefon +44 207 183 3470  
info.uk@usm.com

USA:  
USM U. Schaerer Sons Inc.  
New York Showroom  
28 – 30 Greene Street  
New York, NY 10013  
Telefon +1 212 371 1230  
Telefax +1 212 371 1251  
info@us.usm.com

Japan:  
USM U. Schaerer Sons K.K.  
Tokyo Showroom  
Marunouchi MY PLAZA 1 · 2F  
2-1-1 Marunouchi, Chiyoda-ku  
Tokyo 100-0005  
Telefon +81 3 5220 2221  
Telefax +81 3 5220 2277  
info@jp.usm.com

Alle anderen Länder:  
Kontaktieren Sie bitte  
USM Schweiz.

